

# Programat® CS6



Short Instructions	2
Kurzanleitung	12
Mode d'emploi version simplifiée	22
Istruzioni d'uso brevi	32
Instrucciones breves	42
Guia rápido	52

# Programat® CS6

## Short Instructions

### Dear Customer

Thank you for having purchased the Programat® CS6. In order to render the setting-up and initial use of the furnace as easy as possible, we have prepared these short instructions.



**These short instructions by no means replace the detailed Operating Instructions.**

**We therefore kindly ask you to thoroughly read the Operating Instructions and follow the notes contained therein.**

**You can find the Operating Instructions in the download section of <http://www.ivoclarvivadent.com>.**

We hope you enjoy working with the Programat CS6.

# 1. Intended use

## Intended purpose and use

The Programat CS6 is a sintering, crystallization and glazing furnace for the dental field. It was specifically developed for use in the dental office. The firing chamber may be heated up to max. 1560 °C (2192°F) by means of a heating element. Furthermore, the firing chamber has been designed in such a way that a vacuum may be created with a vacuum pump. Electronic components with the corresponding software monitor and control the firing programs. Additionally, the set and actual temperatures are continuously compared.

Use the Programat CS6 exclusively for the sintering, crystallization or glazing of dental ceramic materials. Other uses than the ones stipulated, e.g. cooking of food, firing of other materials, etc., are contraindicated. The manufacturer does not assume any liability for damage resulting from misuse. The user is solely responsible for any risk resulting from failure to observe these Instructions.

Further instructions to assure proper use of the furnace:

- The instructions, regulations and notes in these Short Instructions and the comprehensive Operating Instructions must be observed.
- The instructions, regulations and notes in the material's Instructions for Use must be observed.
- The furnace must be operated under the indicated environmental and operating conditions (see Chapter 6).
- The Programat CS6 must be properly maintained.

## Additional information

The device has been developed solely for use in dentistry. Start-up and operation should be carried out strictly according to the Operating Instructions. Liability cannot be accepted for damages resulting from misuse or failure to observe the Instructions. The user is solely responsible for testing the apparatus for its suitability for any purpose not explicitly stated in the Instructions.

Information on cleaning the furnace can be found in the Operating Instructions. Information about the correct positioning of materials with regard to this furnace can be found in the Operating Instructions of the furnace or the Instructions for Use of the respective material.

## Safety notes

Hazardous area	Type of risk
Firing chamber	Burn hazard
Opening/closing mechanism	Risk of crushing
Electrical components (cables and connections)	Risk of electrical shock

## Safety information for the operation

The device may only be operated by authorized and trained technical personnel.

- Keep unauthorized persons, such as patients, children and animals, away from the device.
- In all cases of doubt regarding the safety of the device, switch off the device and take suitable measures to prevent further use.
- Prior to connecting power or operation, check the device, the accessories and protective equipment for any damage.
- Do not use damaged, non-functioning equipment or accessories. Inform your authorized service partner.
- In order to ensure the product reliability and warranty services, the device must be exclusively operated with the accessories from Ivoclar Vivadent, in particular the original power adapter.
- The user bears the risk when using non-approved accessories.
- To prevent damage to the device and a reduction of the device performance, observe the cleaning requirements and cycles.
- Only operate the device unsupervised if the operating conditions for unsupervised operation described below are fulfilled.

## Unsupervised operation

The device may be operated unsupervised, provided the national and local laws and provisions allow for such action and provided that they are observed. Furthermore, the requirements of the respective insurance company must be met.

- Never use the device if the work environment is heavily soiled.
- Protect the device against unauthorized access.

## Safety notes

This device has been designed according to EN 61010-1 and has been shipped from the manufacturer in excellent condition as far as safety regulations are concerned. To maintain this condition and to ensure risk-free operation, the user must observe the notes and warnings contained in these Operating Instructions.

- The user must especially become familiar with the warnings and operating conditions to prevent injury to personnel or damage to materials. The manufacturer is not responsible for damage resulting from misuse or failure to observe the Operating Instructions. Warranty claims cannot be accepted in such cases.
- Before switching on the furnace, make sure that the voltage indicated on the rating plate complies with your local power supply.
- The mains socket must be equipped with a residual current operated device (FI).
- The power plug acts as a circuit breaker and may only be connected with an easy-to-access power socket with protective contact.
- Use only the power cord supplied with the furnace or a power cord with the same specifications.
- Place the furnace on a fire-proof table. Observe local regulations, (e.g. distance to combustible substances or objects, etc.).
- Always keep the air vents on the sides and at the rear of the furnace free from obstruction.
- Do not touch any parts that become hot during operation of the furnace. Burn hazard!
- When removing hot components from the firing chamber (e.g. firing table, firing tray), make sure to place them on a fire-proof surface.
- Clean the furnace only with a dry, soft cloth. Do not use any solvents! Disconnect power before cleaning and allow the furnace to cool down!
- The furnace must be cool before it is packed for transportation.

- Before calibration, maintenance, repair or change of parts, the power must be disconnected and the furnace must be cool if it needs to be opened.
- If calibration, maintenance or repair has to be carried out with the power connected and furnace open, only qualified personnel who are familiar with the risks and dangers may perform the procedures (certified Service Centre).
- After maintenance, the required safety tests (high voltage resistance, protective conductor, etc.) must be carried out.
- Make sure that only fuses of the indicated type and rated current are used.
- Use only original spare parts.
- If it is assumed that safe operation is no longer possible, the power must be disconnected to avoid accidental operation.
- If the furnace is visibly damaged, the power must be disconnected to avoid accidental operation.
- Check the correct function of the device after storage under unfavourable conditions over an extended period of time.
- If the furnace does not work properly, the power must be disconnected to avoid accidental operation.
- The temperature range for faultless operation is +5°C to + 40°C (41°F to 104°F).
- If the furnace has been stored at very low temperatures or high atmospheric humidity, it must be left to dry or to adjust to room temperature for approx. 4 hours before it is operated (do not connect the power yet).
- The furnace is tested for use at altitudes of up to 2000 m above sea level.
- The furnace may only be used indoors.
- Before leaving the factory, the furnace functions were tested for several hours. It is therefore possible that these tests have caused slight discolouration of the insulation. Nevertheless, your Programat is still a brand new furnace.

## Important points for shipping

- Use original packaging for transportation purposes.
- Remove the object plate from the firing chamber when transporting or shipping the device.



Any disruption of the protective conductor either inside or outside the furnace or any loosening of the protective conductor may lead to danger for the user in case of malfunction. Deliberate interruptions are not admissible.



Materials developing harmful gases must not be fired!



This product contains ceramic fibres and may release fibre dust. Do not raise dust with compressed air. Use a vacuum cleaner with HEPA filter to remove it. The heating elements may only be dismantled by a qualified After Sales Service Centre. Information regarding the Safety Data Sheet is also available from your After Sales Service Centre.

- In the case of serious incidents related to the product, please contact Ivoclar Vivadent AG, Bendererstrasse 2, 9494 Schaan/Liechtenstein, website: [www.ivoclarvivadent.com](http://www.ivoclarvivadent.com), and your responsible competent authority.
- The current Instructions for Use are available in the download section of the Ivoclar Vivadent AG website ([www.ivoclarvivadent.com](http://www.ivoclarvivadent.com)).

## Warning symbols:

Symbol	Note
	Burn hazard
	Risk of crushing
	The Operating Instructions must be read.

## 2. Installation

Remove the furnace components from their packaging and place them on a suitable table. Please observe the instructions on the outer packaging. Make sure the voltage indicated on the rating plate complies with the local power supply. If this is not the case, the furnace must not be connected.

### A Power connection

Please make sure that the voltage indicated on the rating plate complies with the local power supply. Subsequently, connect the power cord (2) with the power socket of the furnace (1).

The device must only be operated with the supplied original power cord or a replacement cord with the same specifications.

### B Vacuum pump connection

Connect the vacuum pump plug (4) with the vacuum pump socket (3). We recommend using a vacuum pump from Ivoclar Vivadent, since these pumps are especially coordinated with the furnace. If other pumps are used, always observe and do not exceed the maximum power consumption specified on the rating plate at the rear of the device. Connect the vacuum hose (6) with the vacuum hose connection (5).

### C Switching on

Connect the power cord with the power supply. Put the On/Off switch (7) at the rear of the device on position "I". After the self test of the device, the program indicator or the last selected program appears on the screen.

### D Removing the transport safety film

Open the furnace head using the key OPEN FURNACE HEAD. Remove the protective film from the cooling plate.



**Please check the surfaces for adhesive residue. Any adhesive residue must be removed.**

### E Placing the object tray

Place the object tray (8) on the object tray rest in the firing chamber (9).

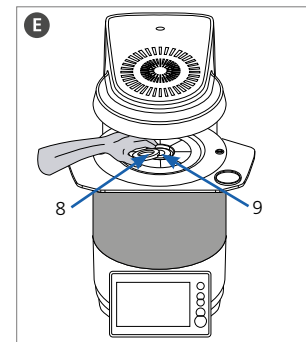
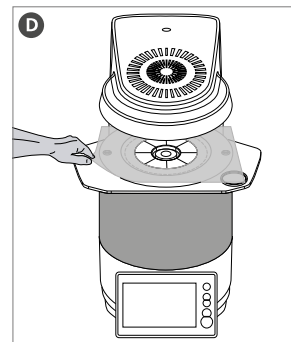
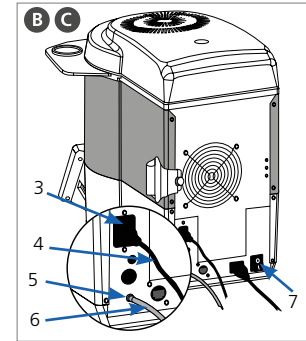
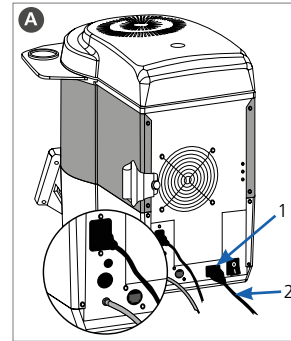

### 3. User interface

The Programat CS6 is equipped with a widescreen colour display. The furnace can be intuitively operated by means of the membrane-sealed keypad and the touch screen. The touch buttons can be activated by slightly tapping the display with the fingertip. Then the furnace runs the desired function.

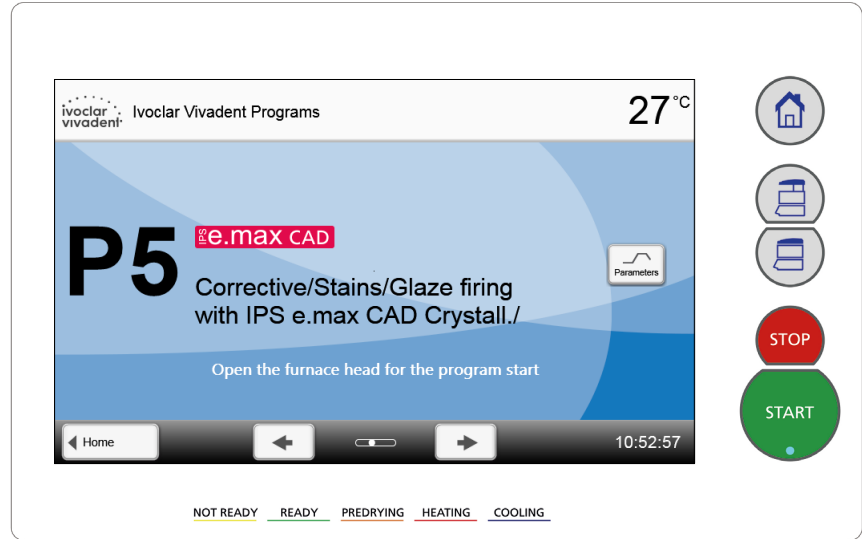

#### Membrane-sealed keys:



##### Home

Switch to home screen (main menu)



##### Open furnace head



##### Close furnace head



##### STOP

A program in progress can be stopped by pressing the STOP key. The movement of the furnace head can be stopped at any time by pressing STOP. The acoustic signal can be confirmed by pressing the STOP key.



##### START (Start LED)

Starts the selected program. The green LED indicates that a program is active.

## 4. Operation

### A Switching on

Connect the power cord with the power supply. Put the On/Off switch at the rear of the device on position "I".

After the self-test of the device, the Home screen appears. All functions of the Programat can be selected via this screen. To change to the Home screen, press the HOME key.

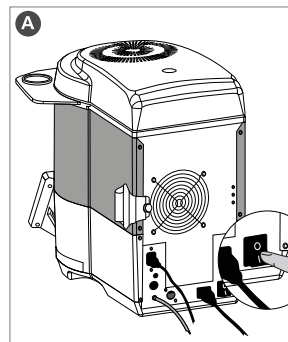

### B Selecting the program

Select the desired program using the **[Arrow]** buttons.

#### Loading the furnace

Open the furnace head by pressing the OPEN FURNACE HEAD key and place the object to be fired in the furnace.

Detailed information on loading the furnace can be found in Chapter 2.3.1 in the Operating Instructions as well as in the Instructions for Use of the respective material.

### B



### C Starting the program

Press the START key to start the program. The LED lights up in red. The remaining time of the program is shown in the display.

The furnace head opens automatically at the end of the program.

### C





## 5. Editing the firing parameters

- A** Press the [Parameters] button in the program screen.
- B** By pressing the firing curve, you will reach the parameter view.
- C** Press the [T] button.
- D** Enter the desired holding temperature and confirm with the green button.
- The holding temperature has been successfully changed. All other parameters shown in the firing curve can be changed / edited in the same way.

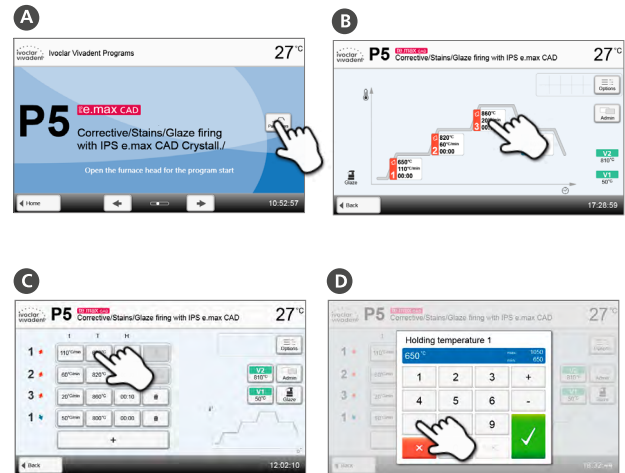

### Predrying

For zirconia:

- "Off" for dry machining or "ZrO<sub>2</sub> wet" for wet machining

For the crystallization program:

- "Cryst." for crystallization alone or in conjunction with the glaze spray
- "Glaze" for spray or paste



Predrying must always be activated for crystallization programs.



Ivoclar Vivadent programs are partially blocked and cannot be edited. Please refer to the Operating Instructions for more comprehensive information about the operation.

## 6. Technical data and operating conditions

### 6.1 Technical data

Power supply	110 – 240 V~ / 50/60 Hz
Overvoltage category	II
Safety class	I (The device requires a ground connection via the mains connection)
Contamination level	2
Acceptable voltage fluctuations	± 10%
Max. power consumption	1650 W
Max. current consumption (informative)	16 A at 110–130 V~ 9 A at 200–240 V~
Acceptable data for pumps of other manufacturers: Max. output, final vacuum	250 W /max. leakage current 0.75 mA < 50 mbar
Values and dimensions of electrical fuses	Heating circuit: T15AH 250 V 6.3 x 32 mm
	Vacuum pump: T5AH 250 V 5 x 20 mm
Dimensions of the closed furnace	Depth: 494 mm Width: 280 mm / 415 mm (without/with cooling tray) Height: 450 mm / 573 mm (closed/open)
Usable size of the firing chamber	Diameter: 55 mm Height: 40 mm
Max. firing temperature	1560°C (2192°F)
Weight	28.5 kg

### Applied standards

The furnace was tested in accordance with the following standards:

Device safety	<ul style="list-style-type: none"> <li>– EN 61010-1:2010/A1:2019</li> <li>– UL 61010-1:2012/R:2018-11</li> <li>– CAN/CSA-C22.2 No. 61010-1:2012/A1:2018-11</li> <li>– IEC 61010-1:2010+AMD1:2016</li> <li>– EN 61010-2-010:2020</li> <li>– UL 61010-2-010:2019</li> <li>– CAN/CSA-C22.2 No. 61010-2-010:2019</li> <li>– IEC 61010-2-010:2019</li> </ul>
Electromagnetic compatibility	<ul style="list-style-type: none"> <li>– EN 61326-1:2013, group 1, class B</li> <li>– IEC 61326-1:2012, group 1, class B</li> <li>– EN 61000-3-2:2019</li> <li>– IEC 61000-3-2:2018</li> <li>– EN 61000-3-3:2013+A1:2019</li> <li>– IEC 61000-3-3:2013+AMD1:2017</li> <li>– USA (FCC): 47 CFR, Part 15, Subpart B – Unintentional radiator class B</li> <li>– Canada (IC): ICES-003 – Unintentional radiator class B</li> </ul>

## 6.2 Acceptable operating conditions

- Acceptable ambient temperature range: +5°C to +40°C (41°F to 104°F)
- Acceptable humidity range: 80 % maximum relative humidity for temperatures up to 31°C (87.8°F), gradually decreasing to 50 % relative humidity at 40°C (104°F); condensation excluded.
- Acceptable ambient pressure: The furnace is tested for use at altitudes of up to 2000 m above sea level.

## 6.3 Acceptable transportation and storage conditions

- Acceptable temperature range: -20°C to +65°C (-4 to 149°F)
- Acceptable humidity range: Max. 80 % relative humidity
- Acceptable ambient pressure: 500 mbar to 1060 mbar

Use only the original packaging together with the corresponding foam material for shipping purposes.



Remove the object tray from the firing chamber for transportation, pack it securely and ship it in the accessories carton with the furnace.

## 7. Maintenance, cleaning, diagnosis

Chapter 3 of the comprehensive Operating Instructions for this device contains detailed descriptions of the maintenance, cleaning and diagnostic procedures for the device.

Only the tasks listed may be carried out by qualified dental technicians or dental laboratory professionals. All other tasks must be performed by qualified service personnel at a certified Service Centre.

### General information on the control and maintenance tasks

The time for these maintenance procedures depends on the frequency of use and the working habits of the users. For that reason, the recommended times are only approximations.

## 8. Disposal of the device



Chapter 5 of the comprehensive Operating Instructions for this device contains information about the proper and correct disposal of the device.

The device must not be disposed of in the normal domestic waste. Please correctly dispose of old furnaces according to the corresponding EU council directive. Information regarding disposal may also be found on the respective national Ivoclar Vivadent website.

# Programat® CS6

## Kurzanleitung

### Sehr geehrter Kunde

Es freut uns, dass Sie sich für den Kauf des Programat® CS6 entschieden haben. Um Ihnen die Inbetriebnahme und die erste Anwendung des Gerätes so einfach wie möglich zu gestalten, haben wir diese Kurzanleitung verfasst.



**Diese Kurzanleitung ersetzt keinesfalls die umfassende Bedienungsanleitung.**

**Wir bitten Sie daher, auch die Bedienungsanleitung genau durchzulesen und die Hinweise zu beachten.**

**Die Bedienungsanleitung finden Sie im Download-Bereich von Ivoclar Vivadent unter: <http://www.ivoclarvivadent.com>**

Wir wünschen Ihnen viel Freude und Erfolg mit Ihrem Gerät.

# 1. Bestimmungsgemässe Verwendung

## Zweckbestimmung und Verwendung

Beim Programat CS6 handelt es sich um einen Sinter-, Kristallisations- und Glasurofen für den Dentalbereich, welcher speziell für den Einsatz in der Zahnarztpraxis entwickelt wurde. Der Brennraum kann mit der Heizung auf maximal 1560 °C erwärmt werden. Er ist so konzipiert, dass er mit einer Vakuumpumpe evakuiert werden kann. Eine Elektronik mit entsprechender Software steuert den Ablauf des Brennprogramms. Es findet ein ständiger Vergleich zwischen Soll- und Ist-Temperatur statt. Verwenden Sie den Programat CS6 ausschliesslich für das Sintern, Kristallisieren oder Glasieren von dentalspezifischen Keramikmassen. Eine andere oder darüber hinausgehende Benutzung, wie z.B. das Erwärmen von Lebensmitteln, das Brennen von anderen Werkstoffen, etc., gilt als nicht bestimmungsgemäss. Für hieraus resultierende Schäden haftet der Hersteller nicht. Das Risiko trägt allein der Anwender.

Zur bestimmungsgemässen Verwendung gehören zudem:

- Die Beachtung der Anweisungen, Vorschriften und Hinweise in der vorliegenden Kurzanleitung oder der ausführlichen Bedienungsanleitung.
- Die Beachtung der Anweisungen, Vorschriften und Hinweise in der Verarbeitungsanleitung zum Material.
- Der Betrieb innerhalb der vorgeschriebenen Umwelt- und Betriebsbedingungen (siehe Kapitel 6).
- Die korrekte Instandhaltung des Programat CS6.

## Zusätzliche Informationen

Das Gerät wurde für den Einsatz im Dentalbereich entwickelt. Inbetriebnahme und Bedienung müssen gemäss Bedienungsanleitung erfolgen. Für Schäden, die sich aus anderweitiger Verwendung oder nicht sachgemässer Handhabung ergeben, übernimmt der Hersteller keine Haftung. Darüber hinaus ist der Benutzer verpflichtet, das Gerät eigenverantwortlich vor Gebrauch auf Eignung und Einsetzbarkeit für die vorgesehenen Zwecke zu prüfen, zumal wenn diese Zwecke nicht in der Bedienungsanleitung aufgeführt sind.

Informationen zur Reinigung des Geräts können Sie der Bedienungsanleitung entnehmen. Informationen zur korrekten Positionierung von Materialien in Bezug auf dieses Gerät können Sie der Bedienungsanleitung oder der entsprechenden Gebrauchsinformation des Materials entnehmen.

## Sicherheitshinweise

Gefahrenstelle	Art der Gefährdung
Brennraum	Verbrennungsgefahr
Öffnungs- und Schliessmechanik	Quetschgefahr
Elektrische Komponenten (Kabel und Anschlüsse)	Stromschlaggefahr

## Sicherheitshinweise zum Betrieb

Gerät nur von befugtem und geschultem Fachpersonal betreiben lassen.

- Unbefugte Personen wie Patienten, Kinder und Tiere vom Geräte fernhalten.
- In allen Zweifelsfällen bezüglich der Sicherheit Gerät vom Netz trennen und durch geeignete Massnahmen weiteren Gebrauch verhindern.
- Gerät, Zubehör und Schutzeinrichtungen vor Inbetriebnahme bzw. Betrieb auf etwaige Beschädigungen untersuchen.
- Beschädigtes, nicht funktionstüchtiges Gerät oder Zubehör nicht weiterverwenden, sondern autorisierten Servicepartner verständigen.
- Um die Produktsicherheit und die Garantie zu gewährleisten, Gerät ausschliesslich mit Original-Zubehör, insbesondere dem Original-Netzkabel, von Ivoclar Vivadent betreiben.
- Der Benutzer trägt das Risiko bei Verwendung von nicht freigegebenem Zubehör.
- Um eine Beschädigung des Geräts und eine Reduzierung der Geräteleistung zu vermeiden, Reinigungsvorgaben und -zyklen einhalten.
- Gerät nur unbeaufsichtigt betreiben, wenn die nachfolgend beschriebenen Bedingungen zum unbeaufsichtigten Betrieb erfüllt werden können.

## Unbeaufsichtigter Betrieb

Das Gerät darf unbeaufsichtigt betrieben werden, sofern die nationalen und lokalen Gesetze und Verordnungen dies gestatten und diese eingehalten werden.

Ferner müssen die Vorgaben der jeweiligen Versicherungsgesellschaft erfüllt sein.

- Gerät niemals in stark verschmutztem Arbeitsraum verwenden.
- Gerät gegen den Eingriff von unbefugten Personen schützen.

## Sicherheitshinweise

Dieses Gerät ist gemäss EN 61010-1 gebaut und hat das Werk in sicherheitstechnisch einwandfreiem Zustand verlassen. Um diesen Zustand zu erhalten und einen gefahrlosen Betrieb sicherzustellen, muss der Anwender die Hinweise und Warnvermerke beachten, die in dieser Bedienungsanleitung enthalten sind:

- Der Betreiber hat sich insbesondere mit den Warnhinweisen und den Betriebsbedingungen vertraut zu machen, um Schäden an Personen und Material zu vermeiden. Bei Schäden, die durch unsachgemässe Bedienung oder aufgrund nicht bestimmungsgemässen Gebrauch auftreten, erlöschen jegliche Haftungs- und Garantieansprüche.
- Vor dem Einschalten ist sicherzustellen, dass die am Gerät angegebene Betriebsspannung mit der Netzspannung übereinstimmt.
- Die Netzsteckdose muss mit einem Fehlerstromschutzschalter (FI) ausgerüstet sein.
- Der Netzstecker dient als Netztrenneinrichtung und darf nur in eine leicht zugängliche Steckdose mit Schutzkontakt eingeführt werden.
- Nur die mitgelieferte oder eine gleichwertig bemessene Netzanschlussleitung darf verwendet werden.
- Nicht auf brennbaren Tisch stellen: Nationale Vorschriften beachten (z.B. Abstände zu brennbaren Teilen einhalten).
- Belüftungsöffnungen an den Seiten und an der Rückwand stets freihalten.
- Beim Betrieb heiss werdende Teile und Partien nicht berühren. Verbrennungsgefahr!
- Beim Entnehmen heisser Teile aus der Brennkammer (z.B. Brenntisch, Brenngutträger) darauf achten, dass jene nicht auf brennbaren Flächen abgestellt werden!
- Gerät nur mit trockenem, weichem Lappen reinigen. Keine Lösungsmittel verwenden! Vor dem Reinigen Netzstecker herausziehen und abkühlen lassen!
- Das Gerät muss abgekühlt sein, bevor es für einen Versand verpackt wird.

- Vor einem Abgleich, einer Wartung, Instandsetzung oder einem Austausch von Teilen muss das Gerät von allen Spannungsquellen getrennt und abgekühlt sein, wenn ein Öffnen des Gerätes erforderlich ist.
- Wenn ein Abgleich, eine Wartung oder Reparatur am geöffneten Gerät unter Spannung unvermeidlich ist, so darf dies nur durch eine elektrotechnische Fachkraft geschehen, die mit den damit verbundenen Gefahren vertraut ist (qualifizierte Servicestelle).
- Nach Wartungsarbeiten sind die Sicherheitsprüfungen (Hochspannungsfestigkeit, Schutzleiterprüfung) durchzuführen.
- Es ist sicherzustellen, dass nur Sicherungen vom angegebenen Typ und der angegebenen Nennstromstärke als Ersatz verwendet werden.
- Nur Original-Ersatzteile verwenden.
- Wenn anzunehmen ist, dass ein gefahrloser Betrieb nicht mehr möglich ist, so ist das Gerät vom Stromnetz zu trennen und gegen unabsichtlichen Betrieb zu sichern.
- Wenn das Gerät sichtbare Beschädigungen aufweist, so ist das Gerät vom Stromnetz zu trennen und gegen unabsichtlichen Betrieb zu sichern.
- Nach längerer Lagerung bei ungünstigen Verhältnissen ist die korrekte Funktion des Gerätes zu prüfen.
- Wenn das Gerät nicht mehr ordnungsgemäss arbeitet, so ist das Gerät vom Stromnetz zu trennen und gegen unabsichtlichen Betrieb zu sichern.
- Um einen störungsfreien Betrieb zu gewährleisten, ist auf eine Einsatztemperatur von +5 °C bis +40 °C zu achten.
- Wurde das Gerät bei grosser Kälte oder hoher Luftfeuchtigkeit gelagert, ist vor Inbetriebnahme bei Raumtemperatur eine spannungsfreie Austrocknungs- bzw. Temperatur-Anpassungszeit von ca. 4 Std. einzuhalten.
- Das Gerät ist für Höhen bis 2000 m ü. M. geprüft.
- Das Gerät darf nur in Innenräumen verwendet werden.
- Die Geräte werden vor dem Verlassen des Werkes über mehrere Stunden auf ihre Funktion geprüft. Es ist daher möglich, dass durch die Tests leichte Verfärbungen an der Isolation entstehen. Es handelt sich bei Ihrem Programat trotzdem um ein neues Gerät.

### Wichtige Punkte für den Versand:

- Für den Versand Originalverpackungen verwenden.
- Für den Versand die Objektplatte aus der Brennkammer entfernen.



Jegliche Unterbrechung des Schutzleiters inner- oder ausserhalb des Gerätes oder das Lösen des Schutzleiteranschlusses kann dazu führen, dass das Gerät bei einem auftretenden Fehler für den Betreiber eine Gefahr darstellt. Absichtliche Unterbrechung ist nicht zulässig.



Es dürfen keine Materialien gebrannt werden, bei welchen giftige Gase entstehen!



Die Isolation enthält polykristalline Wollen, es kann Faserstaub freisetzen. Der Staub soll nicht durch Druckluft aufgewirbelt, sondern mittels Staubsauger mit HEPA-Filter abgesaugt werden. Der Ausbau der Heizelemente darf nur durch eine qualifizierte After Sales Service-Stelle erfolgen. Informationen zum Sicherheitsdatenblatt sind ebenfalls beim After Sales Service erhältlich.

- Bei schwerwiegenden Vorfällen, die im Zusammenhang mit dem Produkt aufgetreten sind, wenden Sie sich an Ivoclar Vivadent AG, Bedererstrasse 2, 9494 Schaan/Liechtenstein, Website: [www.ivoclarvivadent.com](http://www.ivoclarvivadent.com) und Ihre zuständige Gesundheitsbehörde.
- Die aktuelle Bedienungsanleitung ist auf der Website der Ivoclar Vivadent AG im Downloadcenter hinterlegt ([www.ivoclarvivadent.com](http://www.ivoclarvivadent.com)).

## Warnsymbole:

Symbol	Hinweis
	Verbrennungsgefahr
	Quetschgefahr
	Bedienungsanleitung muss zwingend gelesen werden

## 2. Installation

Gerätekomponenten aus der Verpackung nehmen und das Gerät auf einen geeigneten Tisch stellen. Bitte beachten Sie die Anleitung auf der Aussenverpackung. Prüfen Sie, ob die angegebene Spannung des Typenschilds mit der vorhandenen Netzspannung übereinstimmt. Ist dies nicht der Fall, darf das Gerät nicht angeschlossen werden!

### A Netzanschluss herstellen

Bitte überprüfen Sie vor dem Anschliessen, ob die Netzspannung mit Ihrer örtlichen Netzspannung übereinstimmt. Anschliessend können Sie das Netzkabel (2) mit der Gerätesteckdose (1) verbinden.

Das Gerät darf nur mit dem mitgeliefertem Originalnetzkabel oder einem gleichwertig bemessenen Ersatznetzkabel betrieben werden.

### B Vakuumpumpe anschliessen

Stecken Sie den Vakuumpumpen-Netzstecker (4) in die Vakuumpumpe-Gerätesteckdose (3). Wir empfehlen Ihnen eine Vakuumpumpe von Ivoclar Vivadent zu verwenden, da diese Pumpen speziell auf den Ofen abgestimmt sind. Falls eine andere Vakuumpumpe angeschlossen wird, beachten Sie zwingend die maximal zulässige Leistungsaufnahme gemäss Typenschild auf der Rückseite des Geräts. Schieben Sie den Vakuumschlauch (6) über den Vakuumschlauch-Anschluss (5).

### C Einschalten

Verbinden Sie das Netzkabel mit dem Leitungsnetz und schalten Sie den Ein-/Aus-Schalter (7) auf der Geräterückseite auf die Position "I". Nach dem Selbsttest des Geräts erscheint die Programmanzeige bzw. das zuletzt gewählte Programm.

### D Transportschutzfolie entfernen

Öffnen Sie den Ofenkopf mit der Taste OFENKOPF ÖFFNEN. Entfernen Sie die Schutzfolie von der Brenngut-Ablageplatte.



**Bitte kontrollieren Sie die Flächen auf Kleberückstände. Alle Kleberückstände müssen entfernt werden.**

### E Objektplatte platzieren

Legen Sie die Objektplatte (8) auf die Objektplattenaufnahme in der Brennkammer (9).

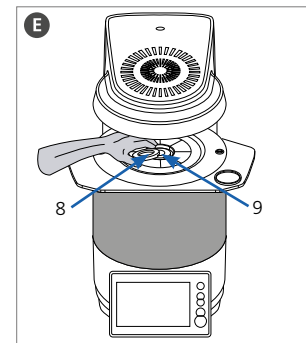
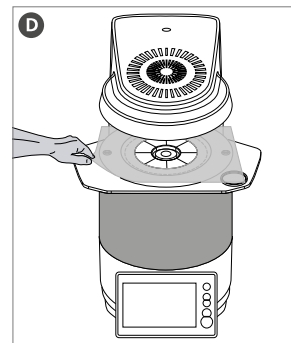
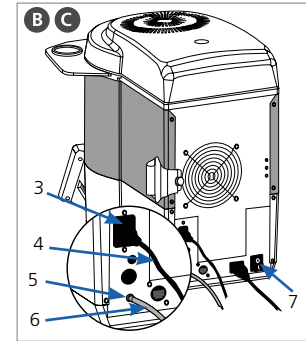
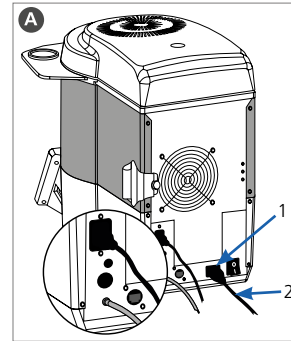



### 3. Bedienelemente

Der Programmat CS6 verfügt über ein Breitbild-Farbdisplay. Die intuitive Bedienung erfolgt über die Folientastatur und den Touch-Screen. Durch leichtes Antippen der Anzeige mit der Fingerkuppe können Touch-Buttons betätigt werden und das Gerät führt die gewünschte Funktion aus.



#### Folientasten:



##### Home

Wechsel zum „Home-Screen“ (Hauptmenü)



##### Ofenkopf öffnen



##### Ofenkopf schliessen



##### STOP

Ein aktives Programm kann durch Drücken der STOP-Taste beendet werden. Eine Kopf-Bewegung kann mit der STOP-Taste jederzeit angehalten werden. Signaltöne können mit der STOP-Taste quitiert werden.



##### START (Start-LED)

Startet das gewählte Programm. Ein aktives Programm wird durch die grün leuchtende LED signalisiert.

## 4. Bedienung

### A Einschalten

Verbinden Sie das Netzkabel mit dem Leitungsnetz und schalten Sie den Ein/Aus-Schalter auf der Geräterückseite auf die Position "I".

Nach dem Selbsttest des Gerätes erscheint der Home-Screen. Über diesen können sämtliche Funktionen des Programmat ausgewählt werden. Mit der HOME-Taste kann in den Home-Screen gewechselt werden.

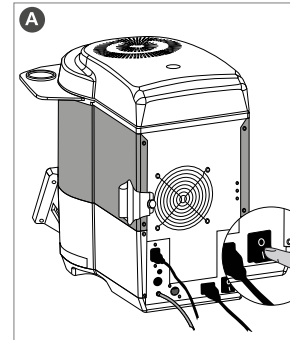

### B Programm wählen

Wählen Sie mit den [Pfeil]-Buttons das gewünschte Programm.

#### Bestücken des Ofens

Öffnen Sie den Ofenkopf mit der Taste OFENKOPF ÖFFNEN und platzieren Sie das Brennoobjekt im Ofen.

Detaillierte Informationen zur Bestückung entnehmen Sie bitte der Bedienungsanleitung in Kapitel 2.3.1 und der Gebrauchsinformation des entsprechenden Materials.



### C Programm Starten

Drücken Sie die START-Taste. Das Programm wird gestartet und die LED-Anzeige leuchtet rot. Auf dem Display wird die ungefähr verbleibende Restzeit des Programms angezeigt.

Am Ende des Programms öffnet der Ofenkopf automatisch.



## 5. Brennparameter editieren

**A** In der Programmanzeige auf den [Parameter]-Button drücken.

**B** Durch Drücken auf die Brennkurve gelangen Sie in die Parameter-Tabellenansicht.

**C** Auf den Button [T] drücken

**D** Gewünschte Haltetemperatur eingeben und mit grünem Button bestätigen  
Die Haltetemperatur wurde somit erfolgreich geändert. Alle anderen in der Brennkurve dargestellten Parameter können auf selbe Weise verändert/editiert werden.

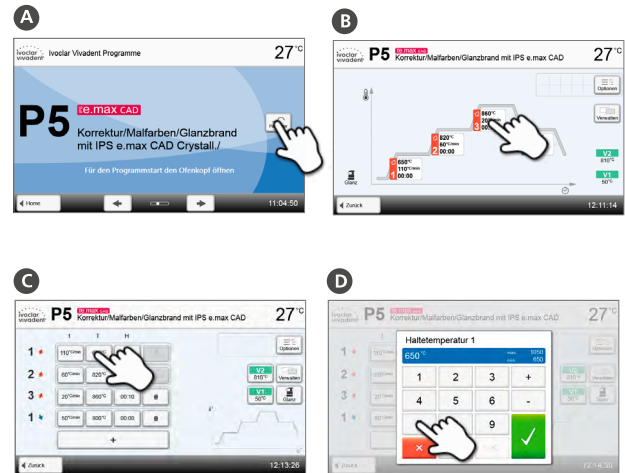

### Vortrocknung

Für Zirkon:

– "Aus" bei trockener Bearbeitung oder "ZrO<sub>2</sub> nass" bei nasser Bearbeitung

Bei Kristallisationsprogramm:

- "Krist." für Kristallisation alleine oder in Verwendung mit Spray Glasur
- "Glanz" für Spray oder Paste



Bei Kristallisationsprogrammen muss die Vortrocknung immer aktiviert werden.



Ivoclar Vivadent-Programme sind teilweise gesperrt und können nicht verändert werden. Ausführliche Informationen zur weiteren Anwendung entnehmen Sie bitte der Bedienungsanleitung.

## 6. Technische Daten und Betriebsbedingungen

### 6.1 Technische Daten

Netzanschluss	110 – 240 V~ / 50/60 Hz
Überspannungskategorie	II
Schutzklasse	I (Das Gerät setzt eine Erdverbindung über den Netzanschluss voraus)
Verschmutzungsgrad	2
Zulässige Spannungsschwankungen	± 10 %
Max. Leistungsaufnahme	1650 W
Max. Stromaufnahme (Informativ)	16 A bei 110–130 V~ 9 A bei 200–240 V~
Zulässige Daten für Fremdvakuum pumpen: Max. Leistung, Endvakuum	250 W / max. Ableitstrom 0.75 mA < 50 mbar
Werte und Dimension elektrische Sicherungen	Heizkreis: T15AH 250 V 6,3 x 32 mm
	Vakuumpumpe: T5AH 250 V 5 x 20 mm
Abmessungen des geschlossenen Ofens	Tiefe: 494 mm Breite: 280 mm / 415 mm (ohne/mit Brenngut-Ablageplatte) Höhe: 450 mm / 573 mm (geschlossen/ geöffnet)
Brennraum Nutzmasse	Durchmesser: 55 mm Höhe: 40 mm
Max. Brenntemperatur	1 560 °C
Gewicht	28,5 kg

### Angewandte Normen

Der Ofen wurde entsprechend den folgenden Normen geprüft:

Gerätesicherheit	<ul style="list-style-type: none"> <li>– EN 61010-1:2010/A1:2019</li> <li>– UL 61010-1:2012/R:2018-11</li> <li>– CAN/CSA-C22.2 No. 61010-1:2012/A1:2018-11</li> <li>– IEC 61010-1:2010+AMD1:2016</li> <li>– EN 61010-2-010:2020</li> <li>– UL 61010-2-010:2019</li> <li>– CAN/CSA-C22.2 No. 61010-2-010:2019</li> <li>– IEC 61010-2-010:2019</li> </ul>
Elektromagnetische Verträglichkeit	<ul style="list-style-type: none"> <li>– EN 61326-1:2013, group 1, class B</li> <li>– IEC 61326-1:2012, group 1, class B</li> <li>– EN 61000-3-2:2019</li> <li>– IEC 61000-3-2:2018</li> <li>– EN 61000-3-3:2013+A1:2019</li> <li>– IEC 61000-3-3:2013+AMD1:2017</li> <li>– USA (FCC): 47 CFR, Part 15, Subpart B – Unintentional radiator class B</li> <li>– Kanada (IC): ICES-003 – Unintentional radiator class B</li> </ul>

## 6.2 Zulässige Betriebsbedingungen

- Zulässige Umgebungstemperatur: +5 °C bis +40 °C
- Zulässiger Feuchtigkeitsbereich: Max. relative Feuchte 80 % für Temperaturen bis 31 °C, linear abnehmend bis 50 % relativer Feuchte bei 40 °C, ausschliesslich Kondensation
- Zulässiger Umgebungsdruck: Das Gerät ist für Höhen bis 2000 m ü. M. geprüft

## 6.3 Zulässige Transport- und Lagerbedingungen

- Zulässige Temperaturbereich: –20 °C bis +65 °C
- Zulässiger Feuchtigkeitsbereich: Max. relative Feuchte 80 %
- Zulässiger Umgebungsdruck: 500 mbar bis 1060 mbar

Bitte für Transportzwecke nur die Originalverpackung mit den entsprechenden Schaumstoffeinlagen verwenden.



Für den Transport die Objektplatte aus der Brennkammer entfernen, sicher verpacken und im Zubehörkarton dem Gerät beilegen.

## 7. Unterhalt, Reinigung und Diagnose

In Kapitel 3 der ausführlichen Bedienungsanleitung zu diesem Gerät werden Unterhalt, Reinigung und Diagnose im Detail für das Gerät beschrieben.

Dabei werden nur die Arbeiten aufgelistet, welche vom zahntechnischen bzw. zahnmedizinischen Fachpersonal durchgeführt werden können. Alle übrigen Arbeiten müssen von einer qualifizierten Servicestelle durch entsprechendes Fachpersonal durchgeführt werden.

### Allgemeine Informationen zu den Kontroll- und Unterhaltsarbeiten

Wann Wartungsarbeiten durchgeführt werden sollen, hängt stark von der Gebrauchsintensität und der Arbeitsweise des Anwenders ab. Aus diesem Grund stellen die empfohlenen Werte nur Richtwerte dar.

## 8. Entsorgung des Gerätes



In Kapitel 5 der ausführlichen Bedienungsanleitung zu diesem Gerät wird die fachgerechte Entsorgung des Gerätes beschrieben.

Die Geräte dürfen nicht über den normalen Hausmüll entsorgt werden. Bitte ausgediente Geräte gemäss der EU-Richtlinie fachgerecht entsorgen. Informationen zur Entsorgung finden Sie auch auf der jeweiligen nationalen Ivoclar Vivadent-Homepage.

# Programat® CS6

## Mode d'emploi version simplifiée

**Cher Client,**

Nous vous remercions d'avoir porté votre choix sur le Programat® CS6. Afin que la configuration et première utilisation de ce four soit aussi simple que possible, nous avons préparé ce mode d'emploi en version simplifiée.



**Ces brèves instructions ne remplacent pas le mode d'emploi détaillé.**

**Nous vous demandons donc de lire attentivement le mode d'emploi et de respecter les remarques qui y sont contenues.**

**Vous trouverez le mode d'emploi dans la section de téléchargement de <http://www.ivoclarvivadent.com>.**

Nous vous souhaitons un agréable travail avec le Programat CS6.

# 1. Utilisation prévue

## Objectif et utilisation conforme

Le Programat CS6 est un four moderne pour le frittage, la cristallisation et le glaçage dans le domaine dentaire. Il a été spécialement développé pour une utilisation au cabinet dentaire. La chambre de cuisson peut atteindre une température maximale de 1560 °C. Le four permet de réaliser des cuissons sous vide grâce à une pompe à vide. Une commande électronique pilotée par un logiciel gère le déroulement du programme de cuisson et procède à une comparaison constante entre la température de consigne et la température réelle.

Utilisez le Programat CS6 exclusivement pour le frittage, la cristallisation ou le glaçage des matériaux céramiques dentaires. Toute autre utilisation, telle que le réchauffement de produits alimentaires ou la cuisson d'autres matériaux, est considérée comme non conforme. Le fabricant décline toute responsabilité pour les dommages résultant d'une utilisation inappropriée de l'appareil, dont les risques seront entièrement supportés par l'utilisateur.

L'utilisation conforme suppose également :

- Le respect des consignes, des directives et des remarques figurant dans le présent mode d'emploi et dans le mode d'emploi complet.
- Le respect des consignes, des directives et des remarques figurant dans le mode d'emploi du matériau.
- L'utilisation de l'appareil conformément aux conditions d'environnement et de fonctionnement décrites (voir chapitre 6).
- L'entretien correct du Programat CS6.

## Informations complémentaires

Cet appareil a été développé exclusivement pour un usage dentaire. La mise en service et l'utilisation doivent s'effectuer conformément au mode d'emploi. La responsabilité du fabricant ne peut être reconnue pour des dommages résultant d'un non-respect du mode d'emploi ou un élargissement du champ d'application prévu. L'utilisateur est responsable des tests effectués sur l'appareil et qui ne sont pas explicitement énoncés dans le mode d'emploi.

Vous trouverez des informations sur le nettoyage du four dans le mode d'emploi. Des informations sur le positionnement correct des matériaux par rapport à ce four sont disponibles dans le mode d'emploi du four ou dans le mode d'emploi du matériau concerné.

## Informations sur la sécurité

Zone de danger	Type de risque
Chambre de cuisson	Risque de brûlure
Mécanisme d'ouverture et de fermeture	Risque d'écrasement
Composants électriques (câbles et connexions)	Risque d'électrocution

## Informations relatives à la sécurité en fonctionnement

L'appareil ne doit être utilisé que par un personnel technique autorisé et formé.

- Tenez éloignées de l'appareil les personnes non autorisées (patients, enfants) et les animaux.
- En cas de doute concernant la sécurité de l'appareil, éteignez-le et prenez les mesures appropriées pour garantir la sécurité de toute utilisation ultérieure.
- Avant de procéder à tout raccordement à l'alimentation ou à toute utilisation, vérifiez que l'appareil, les accessoires et l'équipement de protection ne présentent aucun dommage.
- N'utilisez pas d'appareils ou d'accessoires endommagés et non fonctionnels. Informez votre partenaire de service agréé.
- Afin de garantir la fiabilité du produit et les services de garantie, l'appareil doit être utilisé exclusivement avec les accessoires Ivoclar Vivadent, en particulier le bloc d'alimentation d'origine.
- L'utilisateur assume le risque d'une utilisation d'accessoires non approuvés.
- Pour éviter d'endommager l'appareil et de réduire ses performances, respectez les exigences et les cycles de nettoyage.
- Faites fonctionner l'appareil sans surveillance uniquement si les conditions de fonctionnement sans surveillance décrites ci-dessous sont remplies.

## Utilisation sans surveillance

L'appareil peut être utilisé sans surveillance à condition que les lois et dispositions nationales et locales l'y autorisent et qu'elles soient respectées. De plus, les exigences du contrat d'assurance souscrit doivent être respectées.

- N'utilisez jamais l'appareil si l'environnement de travail est très sale.
- Protégez l'appareil contre tout accès non autorisé.

## Informations sur la sécurité

Cet appareil a été construit selon la norme EN 61010-1 et a quitté l'usine en parfait état technique de sécurité. Pour préserver cet état et garantir un fonctionnement sans risque, l'utilisateur doit respecter les consignes et mises en garde contenues dans le présent mode d'emploi :

- L'utilisateur doit se familiariser avec les recommandations et les conditions de fonctionnement pour éviter tout dommage du matériel ou lésion corporelle. Tout recours en responsabilité et en garantie est invalidé en cas de dommages découlant d'une mauvaise manipulation et/ou d'une utilisation non conforme. La garantie ne s'applique pas dans ces cas.
- Avant la mise en route de l'appareil, il faut s'assurer que la tension de fonctionnement de l'appareil correspond bien à la tension du secteur.
- La prise secteur doit être équipée d'un disjoncteur différentiel (FI).
- La fiche de raccordement au secteur ne doit être introduite que dans une prise facilement accessible et munie d'une borne de mise à la terre.
- Utilisez uniquement le cordon d'alimentation fourni avec le four ou un cordon d'alimentation ayant les mêmes spécifications.
- Ne pas poser l'appareil sur un support inflammable. Respecter les prescriptions nationales (par ex. la distance avec des éléments combustibles).
- Veiller à ne pas obstruer les événements d'aération situés sur le côté et à l'arrière du four.
- Pendant le fonctionnement, ne pas toucher les pièces du four dégageant une forte chaleur. Risque de brûlure !
- Lors du retrait de pièces brûlantes de la chambre de cuisson (par ex. la table de cuisson, les supports de cuisson), veiller à ne pas les poser sur une surface inflammable !
- Nettoyer le four en utilisant uniquement un chiffon sec et doux. Ne pas utiliser de détergents ! Débrancher l'appareil et le laisser refroidir avant le nettoyage !
- Laisser refroidir l'appareil avant de l'emballer pour expédition.

- Avant d'effectuer le réglage, l'entretien, la réparation ou le remplacement de pièces nécessitant l'ouverture de l'appareil, laisser refroidir celui-ci et le débrancher de toute alimentation électrique.
- Toutefois, si un réglage, un entretien ou une réparation sur l'appareil ouvert et sous tension s'avèrent inévitables, ils ne pourront être effectués que par un professionnel spécialisé et familiarisé avec les dangers correspondants (Service Après-Vente agréé).
- Après les travaux d'entretien, procéder aux contrôles de sécurité (résistance à la haute tension, conducteur de mise à la terre).
- En cas de remplacement, utiliser exclusivement des fusibles du modèle indiqué et compatibles avec l'intensité de courant utilisée.
- N'utiliser que des pièces détachées d'origine.
- S'il s'avère qu'un fonctionnement sûr de l'appareil n'est plus garanti, celui-ci sera débranché du secteur et protégé contre toute utilisation involontaire.
- Si le four est visiblement endommagé, l'alimentation électrique doit être coupée pour éviter tout fonctionnement accidentel.
- Vérifier le bon fonctionnement de l'appareil après un stockage dans des conditions défavorables pendant une période prolongée.
- Si le four ne fonctionne pas correctement, le courant doit être coupé pour éviter un fonctionnement accidentel.
- Pour garantir un bon fonctionnement, respecter une température d'utilisation comprise entre +5 °C et 40 °C.
- Si le four a été stocké à des températures très basses ou à une humidité atmosphérique élevée, le laisser sécher ou s'adapter à la température ambiante pendant environ 4 heures avant de le faire fonctionner (déconnecté de toute alimentation).
- L'appareil a été testé pour une utilisation jusqu'à une altitude de 2000 m au-dessus du niveau de la mer.
- L'appareil doit être utilisé exclusivement en intérieur.
- Avant de quitter l'usine, le fonctionnement des appareils est testé pendant plusieurs heures. Il est par conséquent possible que l'isolation présente de légères colorations provoquées par ces tests. Votre Programat n'en reste pas moins un appareil neuf.

## Points importants pour le transport

- Utiliser l'emballage d'origine pour toute expédition.
- Retirer le plateau de la chambre de cuisson lors du transport ou de l'expédition de l'appareil.





Toute coupure du conducteur de mise à la terre à l'intérieur ou à l'extérieur de l'appareil ou la déconnexion de celui-ci peut représenter un danger pour l'utilisateur en cas de panne. Les interruptions délibérées ne sont pas admissibles.



Aucun matériau susceptible de libérer des gaz toxiques ne doit être cuit !



Ce produit contient des fibres céramiques et peut libérer de la poussière fibreuse. Ne pas soulever la poussière avec de l'air comprimé. Utiliser un aspirateur avec filtre HEPA pour l'éliminer. Les éléments chauffants ne peuvent être démontés que par un centre de service après-vente qualifié. Les informations relatives aux fiches de sécurité sont également disponibles auprès du service après-vente.

- En cas d'incident grave lié au produit, veuillez contacter Ivoclar Vivadent AG, Bendererstrasse 2, 9494 Schaan/Liechtenstein, site Internet : [www.ivoclarvivadent.com](http://www.ivoclarvivadent.com) et les autorités compétentes.
- Le mode d'emploi actuel est disponible sur la page de téléchargement du site internet Ivoclar Vivadent AG ([www.ivoclarvivadent.com](http://www.ivoclarvivadent.com)).

## Symboles d'avertissement :

Symbole	Mise en garde
	Risque de brûlure
	Risque d'écrasement
	Lire impérativement le mode d'emploi

## 2. Installation

Déballer les éléments et placer l'appareil sur un plan de travail approprié. Respecter les instructions figurant sur l'emballage extérieur. Vérifier que la tension indiquée sur la plaque signalétique correspond bien à la tension du secteur. Si cela n'est pas le cas, ne pas brancher l'appareil.

### A Branchement au réseau électrique

Vérifier avant le branchement que la tension indiquée sur la plaque signalétique correspond bien à la tension du secteur. Si tel est le cas, relier le câble secteur (2) à la prise de l'appareil (1).

L'appareil ne doit être utilisé qu'avec le cordon d'alimentation d'origine fourni ou un cordon de remplacement ayant les mêmes spécifications.

### B Branchement de la pompe à vide

Introduire la fiche de câble de la pompe à vide (4) dans la prise de la pompe à vide (3). Nous vous recommandons d'utiliser une pompe à vide Ivoclar Vivadent, ces pompes étant spécialement adaptées à ce four. Si une autre pompe est utilisée, il faut toujours respecter et ne pas dépasser la consommation électrique maximale indiquée sur la plaque signalétique à l'arrière de l'appareil. Raccorder le tuyau de la pompe à vide (6) sur sa prise (5).

### C Mise sous tension

Brancher le câble d'alimentation à la prise. Mettre l'appareil sous tension en basculant l'interrupteur marche/arrêt (7) situé au dos de l'appareil en position « 1 ». Après l'auto-test de l'appareil, l'indicateur de programme ou le dernier programme sélectionné apparaît à l'écran.

### D Retrait du film de protection pour le transport

Ouvrir la tête du four à l'aide de la touche OUVRIR LA TÊTE DU FOUR. Retirer le film de protection de la tablette de service.



**Veuillez vérifier qu'il ne reste aucun résidu de colle sur les surfaces. Le cas échéant, ils doivent être éliminés.**

### E Mise en place du support d'éléments

Placer le support d'éléments (8) dans la chambre de cuisson (9).

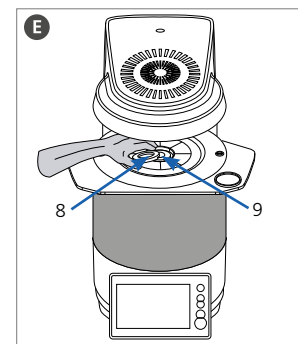
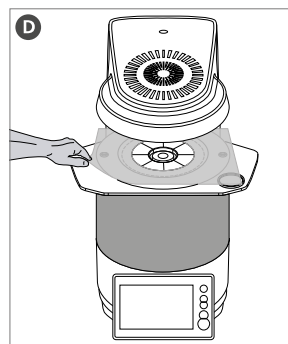
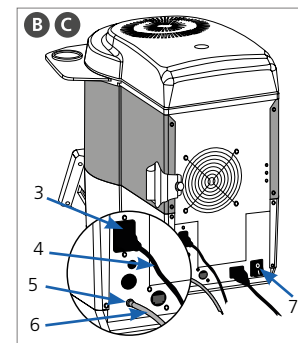
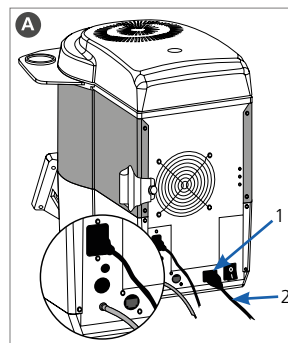

### 3. Interface utilisateur

Le Programat CS6 dispose d'un large écran couleur. L'utilisation est intuitive et intervient par le biais du clavier souple et de l'écran tactile. Il suffit de taper avec le bout du doigt sur les touches pour que l'appareil effectue la fonction souhaitée. Ensuite, le four fonctionne selon la fonction souhaitée.

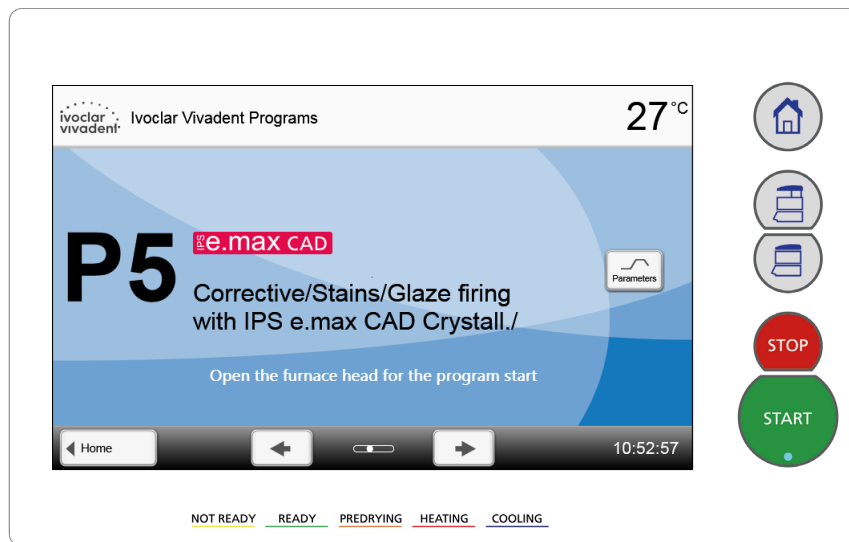

#### Touches du clavier :



##### Accueil

Affiche l'écran « Accueil » (menu principal)



##### Ouverture de la tête du four



##### Fermeture de la tête du four



##### STOP

Un programme en cours peut être arrêté en appuyant sur la touche STOP. Appuyer sur la touche STOP pour arrêter à tout moment un mouvement de la tête du four. Le signal sonore peut être acquitté en appuyant sur la touche STOP.



##### START (diode de départ)

Démarre le programme sélectionné. Un programme en cours est signalé par la diode verte.

## 4. Fonctionnement

### A Mise sous tension

Brancher le câble d'alimentation à la prise. Mettre l'appareil sous tension en basculant l'interrupteur marche/arrêt situé au dos de l'appareil en position « I ».

Après l'auto-test de l'appareil, l'écran d'accueil apparaît. Il permet de sélectionner les fonctions du Programat. Pour revenir à l'écran d'accueil, appuyer sur la touche ACCUEIL.

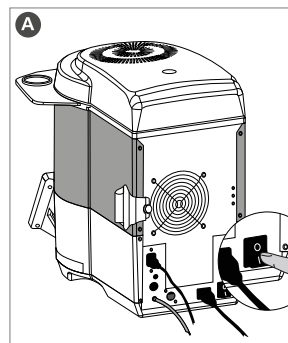

### B Sélection du programme

Sélectionner maintenant avec les touches **[flèche]** le programme souhaité.

#### Chargement du four

Ouvrir la tête du four en appuyant sur la touche OUVRIRE LA TÊTE DU FOUR et placer les éléments à cuire dans le four.

Vous trouverez des informations détaillées sur le chargement du four dans le chapitre 2.3.1 du mode d'emploi ainsi que dans le mode d'emploi du matériau concerné.

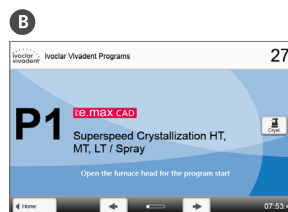

### C Démarrage du programme

Appuyer sur la touche START. Le programme démarre et la diode s'allume en rouge. Le temps restant jusqu'à la fin du programme s'affiche à l'écran.

Au terme du programme, la tête du four s'ouvre automatiquement.



## 5. Modification des paramètres de cuisson

- A** Appuyer sur la touche [Paramètres] dans l'écran du programme.
- B** En appuyant sur la courbe de cuisson, vous accédez à la vue des paramètres.
- C** Appuyer sur la touche [T]
- D** Saisir la température de maintien souhaitée et confirmer avec la touche verte.
- La température de maintien est alors modifiée. Tous les autres paramètres présentés dans la courbe de cuisson peuvent être modifiés de la même manière.

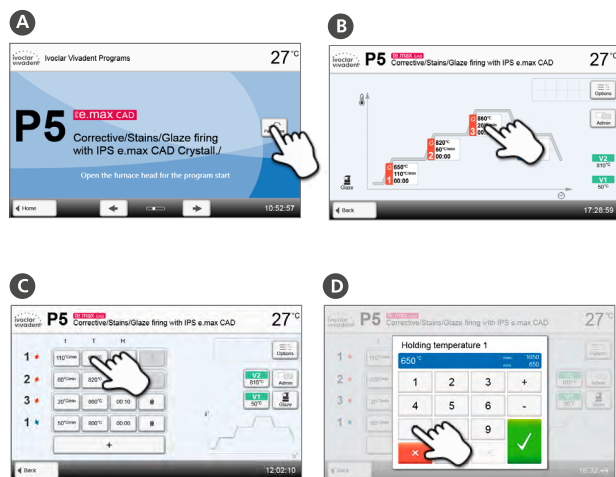

### Préséchage

Pour la zircone :

- "Off" pour l'usinage à sec ou "ZrO<sub>2</sub> humide" pour l'usinage humide

Pour le programme de cristallisation :

- "Cryst." pour la cristallisation seule ou en conjonction avec la glasure en spray
- "Glasure" pour le glaçage avec la glasure en spray ou en pâte



Le préséchage doit toujours être activé pour les programmes de cristallisation.



Les programmes Ivoclar Vivadent sont partiellement bloqués et ne peuvent pas être modifiés. Veuillez consulter le mode d'emploi pour des informations plus complètes sur le fonctionnement.

## 6. Données techniques et conditions d'utilisation

### 6.1 Données techniques

Alimentation	110 – 240 V~ / 50/60 Hz
Catégorie de surtension	II
Classe de sécurité	I (L'appareil nécessite une mise à la terre via le raccordement au réseau)
Degré de contamination	2
Variations de tension autorisées	± 10%
Consommation max.	1650 W
Consommation électrique maximale (informatif)	16 A à 110–130 V~ 9 A à 200-240 V~
Données autorisées pour autres pompes à vide : Sortie max., vide final	250 W / Courant de fuite max. 0,75 mA < 50 mbar
Valeurs et dimensions des fusibles électriques	Circuit de chauffe : T15AH 250 V 6,3 x 32 mm
	Pompe à vide : T5AH 250 V 5 x 20 mm
Dimensions du four fermé	Profondeur : 494 mm Largeur : 280 mm / 415 mm (sans/avec tablette) Hauteur : 450 mm / 573 mm (fermé/ouvert)
Dimensions utiles de la chambre de cuisson	Diamètre : 55 mm Hauteur : 40 mm
Température de cuisson max.	1560°C
Poids	28,5 kg

### Normes appliquées

Ce four avec été testé conformément aux normes suivantes :

Sécurité des appareils	<ul style="list-style-type: none"> <li>– EN 61010-1:2010/A1:2019</li> <li>– UL 61010-1:2012/R:2018-11</li> <li>– CAN/CSA-C22.2 No. 61010-1:2012/A1:2018-11</li> <li>– IEC 61010-1:2010+AMD1:2016</li> <li>– EN 61010-2-010:2020</li> <li>– UL 61010-2-010:2019</li> <li>– CAN/CSA-C22.2 No. 61010-2-010:2019</li> <li>– IEC 61010-2-010:2019</li> </ul>
Compatibilité électromagnétique	<ul style="list-style-type: none"> <li>– EN 61326-1:2013, group 1, class B</li> <li>– IEC 61326-1:2012, group 1, class B</li> <li>– EN 61000-3-2:2019</li> <li>– IEC 61000-3-2:2018</li> <li>– EN 61000-3-3:2013+A1:2019</li> <li>– IEC 61000-3-3:2013+AMD1:2017</li> <li>– USA (FCC): 47 CFR, Part 15, Subpart B – Unintentional radiator class B</li> <li>– Canada (IC): ICES-003 – Unintentional radiator class B</li> </ul>

## 6.2 Conditions d'utilisation autorisées

- Température ambiante autorisée : +5°C à +40°C
- Plage d'humidité autorisée : 80 % maximum d'humidité relative pour des températures jusqu'à 31°C, diminution progressive à 50 % d'humidité relative à 40°C ; hors condensation.
- Pression ambiante autorisée : L'appareil a été testé pour une utilisation jusqu'à une altitude de 2000 m au-dessus du niveau de la mer.

## 6.3 Conditions de transport et de stockage

- Plage de température autorisée : -20°C à +65°C
- Plage d'humidité autorisée : 80 % d'humidité relative max.
- Pression ambiante autorisée : 500 mbar à 1060 mbar

Pour le transport, utiliser exclusivement l'emballage d'origine ainsi que les cales en polystyrène dédiées.



Le support d'éléments doit être retiré de la chambre de cuisson, emballé soigneusement et rangé dans le carton d'accessoires du four, lors du transport de l'appareil.

## 7. Entretien, nettoyage et diagnostic

Le chapitre 3 du mode d'emploi complet de cet appareil contient des descriptions détaillées des procédures d'entretien, de nettoyage et de diagnostic de l'appareil.

Seules les tâches listées peuvent être effectuées par des prothésistes dentaires ou des professionnels de laboratoire dentaire qualifiés. Tous les autres travaux restent du domaine des spécialistes du Service Après-Vente agréé.

### Informations générales sur les travaux de contrôle et d'entretien

Le nombre des travaux de maintenance dépend fortement de la fréquence d'utilisation de l'appareil et de la méthode de travail de l'utilisateur. Pour cette raison, les valeurs recommandées ne sont qu'indicatives.

## 8. Élimination de l'appareil



Le chapitre 5 du mode d'emploi détaillé de cet appareil contient des informations sur l'élimination correcte et appropriée de l'appareil.

L'appareil ne peut être jeté avec les ordures ménagères. L'appareil usagé doit être recyclé par des professionnels selon la directive CE. Vous trouverez de plus amples informations sur le traitement des déchets sur la page d'accueil du site Ivoclar Vivadent de votre pays.

# Programat® CS6

## Istruzioni d'uso brevi

### Gentile Cliente

Ci congratuliamo con Lei per l'acquisto del forno Programat® CS6. Per facilitare la messa in funzione ed il primo utilizzo dell'apparecchio, abbiamo realizzato la presente Istruzione d'uso breve.



**La presente versione breve non sostituisce assolutamente le Istruzioni d'uso complete.**

**La preghiamo pertanto di leggere attentamente anche le Istruzioni d'uso e di attenersi alle indicazioni ed avvertenze.**

**Le Istruzioni d'uso sono scaricabili dal sito Ivoclar Vivadent nella sezione Download: <http://www.ivoclarvivadent.com>.**

Le auguriamo buon lavoro e tanto successo con Programat CS6.



# 1. Uso conforme alle norme

## Destinazione d'uso e utilizzo

Il forno Programat CS6 è un forno per la sinterizzazione, cristallizzazione e cottura di glasura per il settore dentale, espressamente sviluppato per l'impiego nello studio dentistico. La camera di cottura può essere riscaldata, tramite una resistenza, fino ad un massimo di 1560 °C. La camera di cottura inoltre è stata concepita in modo tale da creare il vuoto, grazie ad una apposita pompa. Un'elettronica con relativo software guida il decorso del programma di cottura. Durante i cicli di lavoro avviene un costante confronto fra temperatura nominale e temperatura effettiva.

Utilizzare il forno Programat CS6 esclusivamente per la sinterizzazione, cristallizzazione o glasura di specifiche masse ceramiche dentali. Un impiego diverso, come ad esempio il riscaldare cibo, la cottura di altri materiali, ecc. corrisponde ad un uso non conforme. Il produttore non si assume alcuna responsabilità per danni derivanti da un uso improprio. Qualsiasi rischio derivante dalla mancata osservanza di queste istruzioni è ad esclusivo carico dell'utilizzatore.

Inoltre, per un utilizzo conforme sono necessari:

- L'osservanza delle indicazioni, prescrizioni e note delle presenti Istruzioni d'Uso Brevi e delle Istruzioni d'Uso complete.
- L'osservanza delle indicazioni, prescrizioni e note contenute nelle Istruzioni d'Uso del Materiale.
- L'osservanza delle previste norme di impiego e norme ambientali (vedi capitolo 6).
- La corretta manutenzione del Programat CS6.

## Informazioni supplementari

L'apparecchio è stato realizzato per un utilizzo nel campo dentale. Installazione e utilizzo dell'apparecchio devono avvenire secondo le Istruzioni d'uso. Il produttore non si assume alcuna responsabilità per danni risultanti dalla mancata osservanza delle istruzioni d'uso o da utilizzi diversi dal campo d'applicazione previsto per il prodotto. L'utente è tenuto a controllare personalmente l'idoneità dell'apparecchio per qualsiasi impiego da lui previsto, ancor più se questi impieghi non sono riportati nelle presenti Istruzioni d'uso.

Per le informazioni relative alla pulizia dell'apparecchio consultare le Istruzioni d'uso. Per le informazioni relative al corretto posizionamento di materiali relativi a questo apparecchio, consultare le Istruzioni d'uso complete oppure le Istruzioni d'uso del materiale da utilizzare.

## Avvertenze di sicurezza

Pericolo	Tipo di pericolo
Camera di cottura	Pericolo di ustioni
Meccanismo di apertura/chiusura	Pericolo di contusioni
Componenti elettriche (cavi e allacciamenti)	Pericolo di scossa elettrica

## Avvertenze di sicurezza relative alla funzione

L'apparecchio deve essere messo in funzione soltanto da personale specializzato istruito ed autorizzato.

- Tenere a distanza dall'apparecchio persone non autorizzate come pazienti, bambini o animali.
- In tutti i casi di dubbio in merito alla sicurezza dell'apparecchio, staccarlo dalla rete elettrica e prendere idonei provvedimenti per impedirne un ulteriore uso.
- Prima della messa in funzione o accensione, controllare che l'apparecchio, gli accessori e i dispositivi di protezione siano privi di eventuali danni.
- Non utilizzare l'apparecchio o gli accessori danneggiati, privi di funzionalità, bensì avvisare il partner di assistenza autorizzato.
- Per assicurare la sicurezza del prodotto e la garanzia, l'apparecchio deve essere messo in funzione esclusivamente con accessori originali Ivoclar Vivadent, soprattutto con il cavo di rete originale.
- L'utilizzatore si assume il rischio in caso di utilizzo di accessori non deliberati.
- Per evitare un danno all'apparecchio ed una riduzione delle prestazioni, rispettare le indicazioni di pulizia ed i cicli di pulizia previsti.
- Impiegare l'apparecchio senza sorveglianza soltanto se possono essere soddisfatti i requisiti descritti qui di seguito.

## Funzione senza sorveglianza

L'apparecchio può essere messo in funzione senza sorveglianza qualora le leggi e le ordinanze nazionali e locali lo consentano e vengano rispettate. Devono inoltre essere rispettate le direttive della relativa compagnia di assicurazione.

- Non utilizzare in alcun caso l'apparecchio in un ambiente di lavoro molto sporco.
- Proteggere l'apparecchio dall'accesso di persone non autorizzate.

## Avvertenze di sicurezza

Questo apparecchio è costruito secondo la norma EN 610101 ed è immesso sul mercato in perfetto stato dal punto vista tecnico e di sicurezza. Per mantenere l'apparecchio in questo stato ed assicurare un impiego privo di pericolo, l'utente deve osservare le note e le avvertenze contenute nelle presenti Istruzioni d'Uso:

- l'operatore deve soprattutto essere a conoscenza delle avvertenze e delle condizioni di funzionamento per evitare danni a persone e materiali. In caso di danni riscontrati in seguito ad uso improprio e/o non corrispondente alle prescrizioni, decade qualsiasi rivendicazione di responsabilità e di garanzia.
- Prima dell'accensione, assicurarsi che la tensione indicata sull'apparecchio corrisponda a quella della rete elettrica.
- Assicurarsi che le prese con messa a terra siano dotate di un interruttore differenziale (FI).
- La spina di allacciamento funge da dispositivo di distacco dalla rete elettrica e deve essere inserita soltanto in una presa di facile accesso e dotata di contatto di sicurezza.
- È consentito soltanto l'uso degli allacciamenti in dotazione o di allacciamenti equivalenti.
- Non posizionare su superfici infiammabili. Rispettare le norme nazionali (ad es. distanze verso componenti infiammabili).
- Tenere sempre libere le fessure di areazione ai lati e sul retro dell'apparecchio.
- Durante il funzionamento del forno non toccare parti e componenti in fase di riscaldamento. Pericolo di ustioni!
- Nel prelevare oggetti caldi dalla camera di cottura (ad es. piano di cottura, portaoggetti) prestare attenzione a non posizionarli su superfici infiammabili!
- Pulire l'apparecchio solo con un panno morbido asciutto. Non utilizzare solventi! Prima della pulizia staccare la spina dalla corrente e lasciare raffreddare!
- L'apparecchio deve essere freddo, prima di essere imballato per la spedizione.

- Se si rendesse necessaria un'apertura dell'apparecchio staccarlo da ogni fonte di tensione e lasciarlo raffreddare, prima di eseguire una registrazione, una manutenzione, una riparazione o una sostituzione di componenti dell'apparecchio.
- Se dovesse risultare indispensabile una calibrazione, una manutenzione o una riparazione sull'apparecchio aperto e sotto tensione, ciò deve avvenire soltanto per mezzo di personale specializzato (Servizio Assistenza qualificato) a conoscenza dei relativi pericoli.
- Dopo lavori di manutenzione devono essere eseguiti i controlli di sicurezza (resistenza all'alta tensione, controllo del conduttore di protezione, ecc.).
- In caso di sostituzione, assicurarsi che vengano utilizzati soltanto fusibili del tipo indicato e della corrente nominale indicata.
- Utilizzare soltanto ricambi originali.
- Nel caso si presuma che non sia più possibile un impiego privo di pericoli, staccare l'apparecchio dalla rete di corrente ed assicurarsi che non possa essere messo in funzione accidentalmente.
- Quando l'apparecchio mostra visibili danni, staccarlo dalla rete di corrente e accertarsi che non possa essere messo in funzione inavvertitamente.
- In seguito a conservazione per lungo tempo in condizioni sfavorevoli, deve essere controllato il corretto funzionamento dell'apparecchio.
- Se l'apparecchio non lavora più correttamente, staccarlo dalla rete di corrente ed assicurarsi che non possa essere messo in funzione accidentalmente.
- Per garantire un impiego privo di disturbi, l'apparecchio deve essere utilizzato ad una temperatura da +5°C a +40°C.
- Se l'apparecchio è stato conservato in luogo molto freddo o con un'elevata umidità dell'aria, prima dell'utilizzo, è necessario sottoporre l'apparecchio ad un tempo di asciugatura/adattamento alla temperatura di ca. 4 ore a temperatura ambiente, senza allacciarlo alla tensione di rete.
- L'apparecchio è testato per altitudini fino a 2000 m s.l.m.
- L'apparecchio può essere utilizzato soltanto in locali interni.
- Prima di lasciare la fabbrica, la funzionalità degli apparecchi viene testata per diverse ore. E' pertanto possibile, che nel corso di questi test si verifichino leggere decolorazioni dell'isolamento. L'apparecchio Programat acquistato è tuttavia un apparecchio nuovo.

### Informazioni importanti per la spedizione:

- Per il trasporto utilizzare l’imballaggio originale.
- Per la spedizione rimuovere dalla camera di cottura la piastra portaoggetti.



Qualora si verifichi un difetto/guasto all'apparecchio, qualsiasi interruzione del conduttore di protezione all'interno o all'esterno dell'apparecchio, oppure il distacco dell'allacciamento del conduttore di protezione può rappresentare un pericolo per l'utilizzatore. Non è ammessa l'interruzione volontaria.



Non devono essere inseriti materiali che, sottoposti a cottura, producano gas nocivi!



L'isolamento contiene lane policristalline, può quindi liberare polvere di fibre. Non alzare la polvere con aria compressa, ma aspirarla con un aspirapolvere dotato di filtro HEPA. La resistenza può essere smontata soltanto dal Servizio Assistenza After Sales qualificato. Per informazioni in merito alla scheda di sicurezza rivolgersi al servizio assistenza qualificato.

- In caso di eventi di grave entità, verificatisi in relazione al prodotto, rivolgersi a Ivoclar Vivadent AG, Bendererstrasse 2, 9494 Schaan/Liechtenstein, sito web: [www.ivoclarvivadent.com](http://www.ivoclarvivadent.com) ed alla propria Autorità Sanitaria di competenza.
- Le Istruzioni d'Uso vigenti sono disponibili nella sezione Download del sito web di Ivoclar Vivadent AG ([www.ivoclarvivadent.com](http://www.ivoclarvivadent.com)).

### Simboli di avvertenza:

Simbolo	Nota
	Pericolo di ustioni
	Pericolo di contusioni
	E' obbligatorio leggere le Istruzioni d'Uso

## 2. Installazione

Prelevare le componenti dell'apparecchio dall'imballaggio e posizionarle su una superficie idonea. Si prega di attenersi alle indicazioni riportate sul cartone esterno. Controllare che la tensione indicata sulla targhetta corrisponda a quella della rete. Se non corrisponde, l'apparecchio non deve essere collegato!

### A Allacciamento alla rete

Prima dell'allacciamento, controllare che la tensione di rete corrisponda a quella riportata sulla targhetta. Quindi collegare il cavo (2) con la presa dell'apparecchio (1). L'apparecchio deve essere messo in funzione soltanto con il cavo di rete originale in dotazione o con un cavo sostitutivo equivalente.

### B Allacciamento della pompa per il vuoto

Inserire la spina della pompa del vuoto (4) nell'apposita presa dell'apparecchio (3). Si consiglia l'utilizzo di una pompa per il vuoto Ivoclar Vivadent, perché queste pompe sono specificatamente calibrate con i forni per cottura della ceramica. In caso di utilizzo di un altro tipo di pompa, è assolutamente necessario attenersi all'assorbimento di potenza massimo ammesso, riportato nella targhetta sul retro dell'apparecchio. Spingere il tubo del vuoto (6) sull'allacciamento per il tubo del vuoto (5).

### C Accensione

Collegare il cavo di rete con la rete e portare l'interruttore di accensione/spengimento (7) sul retro dell'apparecchio in posizione "I". Dopo l'autodiagnosi dell'apparecchio, compare la visualizzazione del programma o l'ultimo programma selezionato.

### D Rimuovere la pellicola di protezione per il trasporto.

Aprire la cappa del forno con il tasto APERTURA DELLA CAPP. Rimuovere il foglio di protezione dalla piastra d'appoggio.

**i** Controllare che le superfici siano prive di residui adesivi. Ogni residuo adesivo deve essere rimosso.

### E Posizionare il portaoggetti

Posizionare il portaoggetti (8) nel suo alloggiamento nella camera di cottura (9).

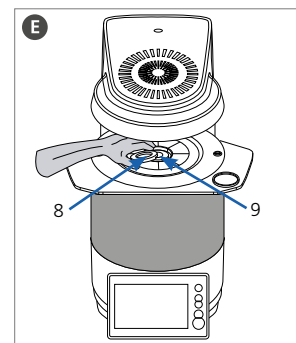
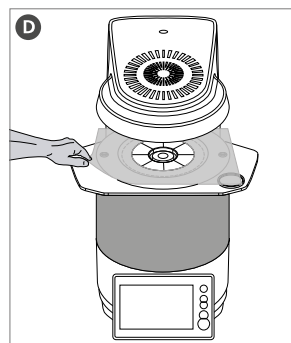
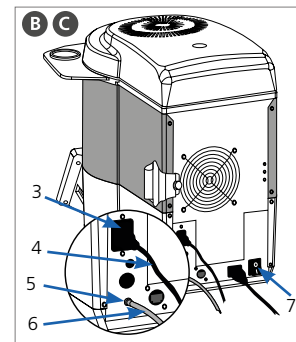
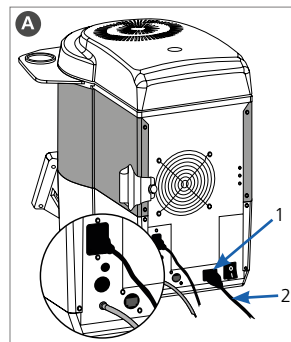

### 3. Interfaccia utente

Il forno Programat CS6 è dotato di un ampio display a colori. L'intuitivo azionamento avviene tramite tastiera a sfioramento e TouchScreen. Con una breve pressione si possono azionare i tasti a sfioramento ed il forno esegue la funzione desiderata.

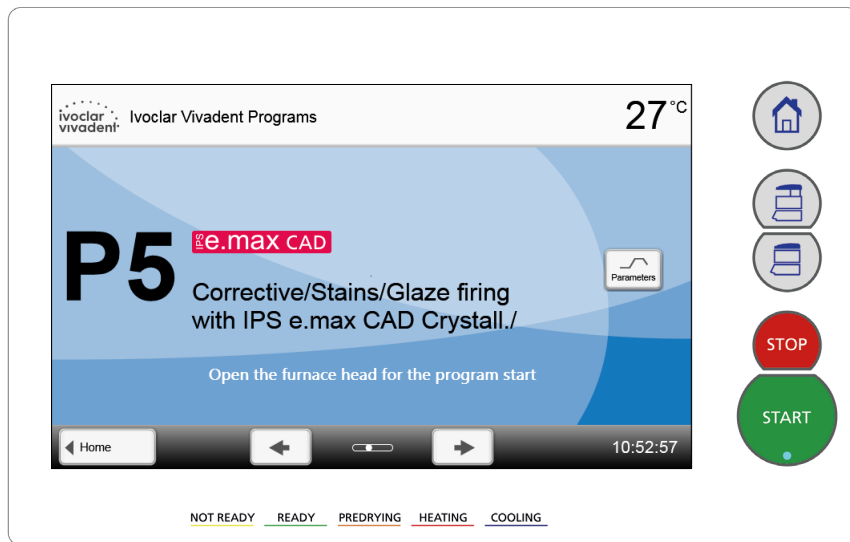

#### Tasti a sfioramento



##### Home

Passaggio a videata Home (menù principale)



##### Apertura cappa del forno



##### Chiusura della cappa del forno



##### STOP

Un programma in corso può essere interrotto premendo il tasto STOP. Il movimento della cappa del forno può essere interrotto in qualsiasi momento premendo STOP. Il segnale acustico può essere confermato premendo il tasto STOP.



##### START (LED Start)

Avvia il programma selezionato. Un programma attivo viene segnalato dal LED illuminato in colore verde.

## 4. Utilizzo

### A Accensione

Collegare il cavo di rete con la rete. e portare l'interruttore di accensione/spengimento sul retro dell'apparecchio in posizione "I".

Dopo l'autodiagnosi dell'apparecchio compare la videata Home. Tramite questa si possono selezionare tutte le funzioni del Programat. Con il tasto HOME si passa alla visualizzazione della videata Home.

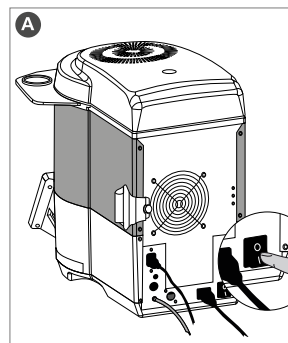

### B Scelta del programma

Con i tasti **[Freccia]** è possibile selezionare il programma desiderato.

#### Posizionamento del restauro

Aprire la cappa del forno con il tasto APERTURA DELLA CAPPa e posizionare l'oggetto da cuocere nel forno.

Per informazioni dettagliate per l'inserimento nel forno, attenersi al capitolo 2.3.1 delle Istruzioni d'Uso e alle Istruzioni d'Uso del relativo materiale.

### B



### C Avvio programma

Premere il tasto START. Il LED si accende in rosso. Sul display compare il tempo rimanente al termine del programma.

Al termine del programma, la cappa del forno si apre automaticamente.

### C



## 5. Modifica dei parametri di cottura

- A** Nella videata programma premere il tasto [Parametri].
- B** Premendo sulla curva di cottura, si arriva alla visualizzazione della tabella dei parametri.
- C** Premere il tasto [T].
- D** Digitare la temperatura di tenuta desiderata e confermare con il tasto verde.  
La temperatura di tenuta è stata così modificata con successo. Tutti gli altri parametri raffigurati nella curva di cottura, possono essere modificati allo stesso modo.

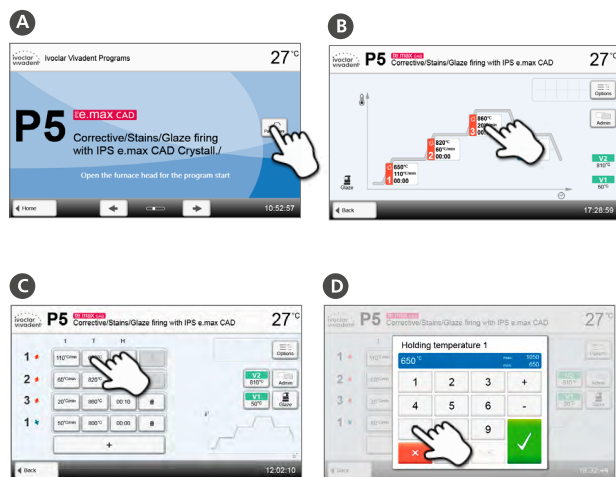

### Preasciugatura

Per ossido di zirconio:

- "Off" per fresatura a secco oppure "ZrO<sub>2</sub> ad umido" in caso di fresatura ad umido

Per programma di cristallizzazione:

- "Crist." per la sola cristallizzazione oppure insieme a glasura spray
- "Glasura" per spray o paste



Per i programmi di cristallizzazione deve sempre essere attivata la preasciugatura.



I programmi Ivoclar Vivadent sono parzialmente bloccati e non possono essere modificati. Per ulteriori informazioni in riguardo all'ulteriore utilizzo, consultare le Istruzioni d'Uso.

## 6. Dati tecnici e condizioni di funzionamento

### 6.1 Dati tecnici

Alimentazione	110 – 240 V~ / 50/60 Hz
Categoria di sovratensione	II
Classe di protezione	I (L'apparecchio richiede un collegamento a terra attraverso l'allacciamento alla rete)
Grado di inquinamento	2
Oscillazioni di tensione ammesse	± 10 %
Assorbimento di potenza max.	1650 W
Assorbimento di corrente max. (informativo)	16 A a 110–130 V~ 9 A a 200–240 V~
Dati ammessi per pompe di altri produttori: Potenza massima, vuoto finale	250 W / corrente dispersa max. 0,75 mA < 50 mbar
Valori e dimensioni dei fusibili elettrici	Circuito di riscaldamento: T15AH 250 V 6,3 x 32 mm
	Pompa per il vuoto: T5AH 250 V 5 x 20 mm
Dimensioni del forno chiuso	Profondità: 494 mm Larghezza: 280 mm / 415 mm (senza/con piastra di appoggio) Altezza: 450 mm / 573 mm (chiuso/aperto)
Camera di cottura, spazio utile	Diametro: 55 mm Altezza: 40 mm
Temperatura di cottura massima	1560 °C
Peso	28,5 kg

### Norme applicate

Il forno è stato costruito secondo le seguenti normative:

Sicurezza dell'apparecchio	<ul style="list-style-type: none"> <li>– EN 61010-1:2010/A1:2019</li> <li>– UL 61010-1:2012/R:2018-11</li> <li>– CAN/CSA-C22.2 No. 61010-1:2012/A1:2018-11</li> <li>– IEC 61010-1:2010+AMD1:2016</li> <li>– EN 61010-2-010:2020</li> <li>– UL 61010-2-010:2019</li> <li>– CAN/CSA-C22.2 No. 61010-2-010:2019</li> <li>– IEC 61010-2-010:2019</li> </ul>
Compatibilità elettromagnetica	<ul style="list-style-type: none"> <li>– EN 61326-1:2013, group 1, class B</li> <li>– IEC 61326-1:2012, group 1, class B</li> <li>– EN 61000-3-2:2019</li> <li>– IEC 61000-3-2:2018</li> <li>– EN 61000-3-3:2013+A1:2019</li> <li>– IEC 61000-3-3:2013+AMD1:2017</li> <li>– USA (FCC): 47 CFR, Part 15, Subpart B – Unintentional radiator class B</li> <li>– Canada (IC): ICES-003 – Unintentional radiator class B</li> </ul>



## 6.2 Condizioni ammesse per l'utilizzo

- Temperatura ambientale ammessa: da +5 °C a +40 °C
- Campo di umidità ammessa: Umidità relativa massima 80 % per temperature fino a 31 °C, decrescente linearmente fino a 50 % di umidità relativa a 40 °C, esclusa condensa.
- Pressione atmosferica ammessa: L'apparecchio è testato per altitudini fino a 2000 m s.l.m.

## 6.3 Condizioni ammesse per il trasporto e per lo stoccaggio

- Campo di temperatura ammessa: da -20 °C a +65 °C
- Campo di umidità ammessa: Umidità relativa massima 80 %
- Pressione atmosferica ammessa: Da 500 mbar a 1060 mbar

Per il trasporto utilizzare soltanto l'imballaggio originale con i relativi inserti in schiuma espansa.



Per il trasporto rimuovere il portaoggetti dalla camera di cottura, imballarlo accuratamente e spedirlo, assieme al forno, nel cartone degli accessori.

## 7. Manutenzione, pulizia e diagnosi

Nel capitolo 3 delle Istruzioni d'Uso complete del presente apparecchio vengono descritte dettagliatamente la manutenzione, la pulizia e la diagnosi dell'apparecchio.

Solo i lavori elencati possono essere eseguiti da personale odontotecnico o odontoiatrico specializzato. Tutti i restanti lavori devono essere eseguiti da personale specializzato del Servizio Assistenza qualificato.

### Informazioni generali relative ai lavori di controllo e manutenzione

La frequenza di esecuzione di questi lavori di manutenzione dipende dall'intensità di utilizzo e dall'impiego dell'utilizzatore. Per questo motivo i valori consigliati sono solo valori orientativi.

## 8. Smaltimento dell'apparecchio



Nel capitolo 5 delle Istruzioni d'Uso complete dell'apparecchio viene descritto il corretto smaltimento dell'apparecchio.

L'apparecchio non deve essere smaltito con i normali rifiuti urbani. Smaltire l'apparecchio in modo corretto secondo la Direttiva CE. Si trovano informazioni in merito allo smaltimento anche sul sito web nazionale Ivoclar Vivadent.

# Programat® CS6

## Instrucciones breves

### Estimado cliente

Gracias por adquirir Programat® CS6. Para facilitar al máximo la instalación y el uso inicial del horno, hemos preparado estas breves instrucciones.



**Estas breves instrucciones de ninguna manera reemplazan las instrucciones de uso detalladas. Por lo tanto, le rogamos que lea detenidamente las instrucciones de uso y siga las notas contenidas en ellas. Puede encontrar las instrucciones de uso en la sección de descargas de <http://www.ivoclarvivadent.com>.**

Esperamos que disfrute trabajando con Programat CS6.

# 1. Uso previsto

## Propósito y uso previsto

Programat CS6 es un horno de sinterización, cristalización y glaseado para el sector dental. Fue desarrollado específicamente para su uso en el entorno CAD/CAM. La cámara de cocción se puede calentar hasta máx. 1560 °C mediante su resistencia. Además, la cámara de cocción se ha diseñado de tal manera que se puede crear vacío mediante una bomba de vacío. Componentes electrónicos con el monitor de software correspondiente y control de los programas de cocción. Además, las temperaturas establecidas y reales se comparan continuamente. Utilice Programat CS6 exclusivamente para sinterizar, cristalizar o glasear materiales cerámicos dentales. Otros usos distintos a los estipulados, p. ej. están contraindicadas la cocción de alimentos, la cocción de otros materiales, etc. El fabricante no asume ninguna responsabilidad por los daños resultantes de un mal uso. El usuario es el único responsable de cualquier riesgo derivado del incumplimiento de estas instrucciones.

Más instrucciones para asegurar el uso adecuado del horno:

- Deben observarse las instrucciones, normativas y notas de estas Instrucciones breves y las Instrucciones de funcionamiento completas.
- Deben observarse las instrucciones, regulaciones y notas en las Instrucciones de uso del material..
- El horno debe funcionar en las condiciones ambientales y de funcionamiento indicadas (consulte el Capítulo 6).
- Programat CS6 debe recibir un mantenimiento adecuado.

## Información adicional

El dispositivo ha sido desarrollado exclusivamente para su uso en odontología. La puesta en marcha y el funcionamiento deben realizarse estrictamente de acuerdo con las instrucciones de uso. No se puede aceptar responsabilidad por daños resultantes del mal uso o incumplimiento de las instrucciones. El usuario es el único responsable de probar la idoneidad del aparato para cualquier propósito que no se indique explícitamente en las Instrucciones.

Puede encontrar información sobre la limpieza del horno en las Instrucciones de funcionamiento. La información sobre el posicionamiento correcto de los materiales con respecto a este horno se puede encontrar en las Instrucciones de funcionamiento del horno o en las Instrucciones de uso del material respectivo.

## Notas de seguridad

Area peligrosa	Tipo de riesgo
Cámara de cocción	Peligro de quemaduras
Mecanismo de apertura / cierre	Riesgo de aplastamiento
Componentes eléctricos (cables y conexiones)	Riesgo de descarga eléctrica

## Información de seguridad para su funcionamiento

El dispositivo solo puede ser operado por personal técnico autorizado y capacitado.

- Mantenga a personas no autorizadas, como pacientes, niños y animales, lejos del dispositivo.
- En todos los casos de duda sobre la seguridad del dispositivo, apáguelo y tome las medidas adecuadas para evitar su uso posterior.
- Antes de conectar la alimentación o el funcionamiento, compruebe que el dispositivo, los accesorios y el equipo de protección no presenten daños.
- No utilice equipos o accesorios dañados o que no funcionen. Informe a su socio de servicio técnico.
- Para garantizar la fiabilidad del producto y los servicios de garantía, el dispositivo debe funcionar exclusivamente con los accesorios de Ivoclar Vivadent, en particular el adaptador de corriente original.
- El usuario asume el riesgo al utilizar accesorios no aprobados.
- Para evitar daños al dispositivo y una reducción del rendimiento del dispositivo, observe los requisitos y ciclos de limpieza.
- Solo opere el dispositivo sin supervisión si se cumplen las condiciones de operación para operación sin supervisión descritas a continuación.

## Operación sin supervisión

El dispositivo se puede utilizar sin supervisión, siempre que las leyes y disposiciones nacionales y locales permitan tal acción y siempre que se cumplan. Además, se deben cumplir los requisitos de la respectiva compañía de seguros.

- No utilice nunca el dispositivo si el entorno de trabajo está muy sucio.
- Proteja el dispositivo contra el acceso no autorizado.

## Notas de seguridad

Este dispositivo ha sido diseñado de acuerdo con EN 61010-1 y ha sido enviado por el fabricante en excelentes condiciones en lo que respecta a las normas de seguridad. Para mantener esta condición y garantizar un funcionamiento sin riesgos, el usuario debe observar las notas y advertencias contenidas en estas instrucciones de uso.

- Para mantener esta condición y garantizar un funcionamiento sin riesgos, el usuario debe observar las notas y advertencias contenidas en estas instrucciones de funcionamiento. El fabricante no se hace responsable de los daños resultantes del mal uso o del incumplimiento de las instrucciones de uso. En estos casos no se pueden aceptar reclamaciones de garantía.
- Antes de encender el horno, asegúrese de que el voltaje indicado en la placa de características cumpla con el suministro eléctrico local.
- La toma de corriente debe estar equipada con un dispositivo de corriente residual (FI).
- El enchufe actúa como un disyuntor y solo puede conectarse con una toma de corriente de fácil acceso con contacto de protección.
- Utilice únicamente el cable de alimentación suministrado con el horno o un cable de alimentación con las mismas especificaciones.
- Coloque el horno sobre una mesa ignífuga. Respete las normativas locales (p.ej., distancia a sustancias u objetos combustibles, etc.).
- Mantenga siempre las salidas de aire a los lados y en la parte trasera del horno libres de obstrucciones.
- No toque ninguna pieza que se caliente durante el funcionamiento del horno. ¡Peligro de quemaduras!
- Al retirar componentes calientes de la cámara de cocción (por ejemplo, mesa de cocción, bandeja de cocción), asegúrese de colocarlos sobre una superficie ignífuga.

- Limpie el horno solo con un paño suave y seco. ¡No utilice disolventes! Desconecte la energía antes de limpiar y deje que el horno se enfríe.
- El horno debe estar frío antes de embalarlo para su transporte..
- Antes de la calibración, el mantenimiento, la reparación o el cambio de piezas, se debe desconectar la alimentación y el horno debe estar frío si es necesario abrirlo.
- Si es necesario realizar una calibración, mantenimiento o reparación con la energía conectada y el cabezal abierto, solo personal calificado que esté familiarizado con los riesgos y peligros puede realizar los procedimientos (Centro de Servicio certificado).
- Después del mantenimiento, se deben realizar las pruebas de seguridad requeridas (resistencia a alta tensión, conductor de protección, etc.).
- Asegúrese de que solo se utilicen fusibles del tipo y corriente nominal indicados.
- Utilice únicamente repuestos originales.
- Si se supone que ya no es posible un funcionamiento seguro, se debe desconectar la alimentación para evitar un funcionamiento accidental.
- Si el horno está visiblemente dañado, se debe desconectar la energía para evitar una operación accidental.
- Compruebe el funcionamiento correcto del dispositivo después de su almacenamiento en condiciones desfavorables durante un período de tiempo prolongado.
- Si el horno no funciona correctamente, se debe desconectar la energía para evitar una operación accidental.
- El rango de temperatura para un funcionamiento impecable es de + 5 °C a + 40 °C.
- Si el horno ha sido almacenado a temperaturas muy bajas o alta humedad atmosférica, debe dejarse secar o ajustarse a temperatura ambiente durante aprox. 4 horas antes de que se ponga en funcionamiento (no conecte la alimentación todavía).
- El horno se prueba para su uso en altitudes de hasta 2000 m sobre el nivel del mar.
- El horno solo se puede utilizar en interiores.
- Antes de salir de fábrica, se probaron las funciones del horno durante varias horas. Por tanto, es posible que estas pruebas hayan provocado una ligera decoloración del refractario. Sin embargo, su Programat sigue siendo un horno

nuevo.

#### Puntos importantes para el envío

- Utilice el embalaje original para fines de transporte.
- Retire la placa del objeto de la cámara de cocción cuando transporte o envíe el dispositivo.



Cualquier interrupción del conductor de protección dentro o fuera del horno o cualquier aflojamiento del conductor de protección puede representar un peligro para el usuario en caso de mal funcionamiento. No se admiten interrupciones deliberadas.



¡No se deben cocer materiales que generen gases nocivos!



Este producto contiene fibras cerámicas y puede liberar polvo de fibras. No levante polvo con aire comprimido. Utilice una aspiradora con filtro HEPA para quitarlo. Las resistencias solo pueden ser desmontados por un Centro de Servicio Posventa calificado. La información sobre la ficha de datos de seguridad también está disponible en su Centro de Servicio Postventa.

- En caso de incidentes graves relacionados con el producto, póngase en contacto con Ivoclar Vivadent AG, Bendererstrasse 2, 9494 Schaan / Liechtenstein, sitio web: [www.ivoclarvivadent.com](http://www.ivoclarvivadent.com), y su autoridad competente responsable.
- Las instrucciones de uso actuales están disponibles en la sección de descargas del sitio web de Ivoclar Vivadent AG ([www.ivoclarvivadent.com](http://www.ivoclarvivadent.com)).

#### Símbolos de advertencia:

Símbolo	Nota
	Peligro de quemadura
	Riesgo de aplastamiento
	Deben leerse las instrucciones de funcionamiento.

## 2. Instalación

Saque los componentes del horno de su embalaje y colóquelos sobre una mesa adecuada. Observe las instrucciones del embalaje exterior. Asegúrese de que el voltaje indicado en la placa de características sea compatible con la fuente de alimentación local. Si este no es el caso, el horno no debe estar conectado.

### A Conexión eléctrica

Asegúrese de que el voltaje indicado en la placa de características sea compatible con la fuente de alimentación local. Posteriormente, conecte el cable de alimentación (2) con la toma de corriente del horno (1).

El dispositivo solo debe utilizarse con el cable de alimentación original suministrado o con un cable de repuesto con las mismas especificaciones.

### B Conexión de bomba de vacío

Conecte el enchufe de la bomba de vacío (4) con la toma de la bomba de vacío (3). Recomendamos utilizar una bomba de vacío de Ivoclar Vivadent, ya que estas bombas están especialmente coordinadas con el horno. Si se utilizan otras bombas, observe siempre y no exceda el consumo máximo de energía especificado en la placa de características en la parte posterior del dispositivo. Conecte la manguera de vacío (6) con la conexión de la manguera de vacío (5).

### C Encendiendo

Conecte el cable de alimentación con la fuente de alimentación. Coloque el interruptor de encendido / apagado (7) en la parte posterior del dispositivo en la posición "I". Después de la autocomprobación del dispositivo, el indicador de programa o el último programa seleccionado aparece en la pantalla.

### D Retirar el film de seguridad para el transporte

Abra el cabezal del horno con la tecla ABRIR CABEZAL DEL HORNO. Retire la película protectora de la placa de enfriamiento.



**Compruebe si hay residuos de adhesivo en las superficies. Debe eliminar cualquier residuo de adhesivo.**

### E Colocación de la bandeja de objetos

Coloque la bandeja porta objetos (8) sobre el soporte de la bandeja de la cámara de cocción (9)

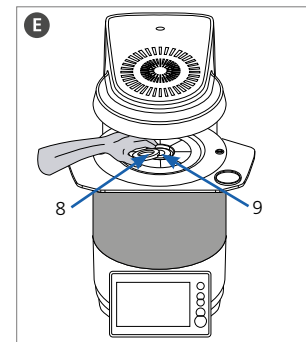
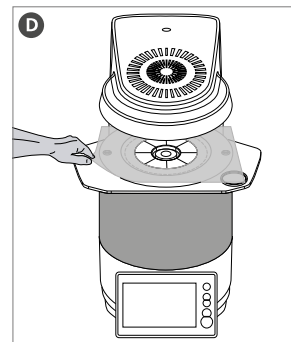
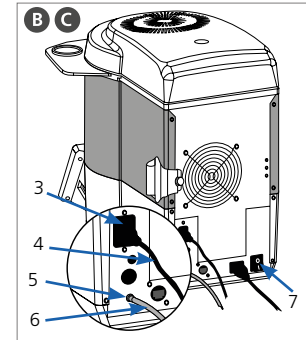
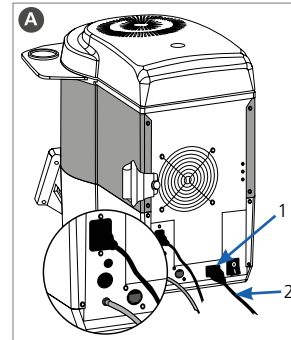

### 3. Interfaz de usuario

El Programat CS6 está equipado con una pantalla panorámica en color. El horno se puede operar de manera intuitiva por medio del teclado con membrana sellada y la pantalla táctil. Los botones táctiles se pueden activar tocando ligeramente la pantalla con la yema del dedo. Entonces el horno ejecuta la función deseada.

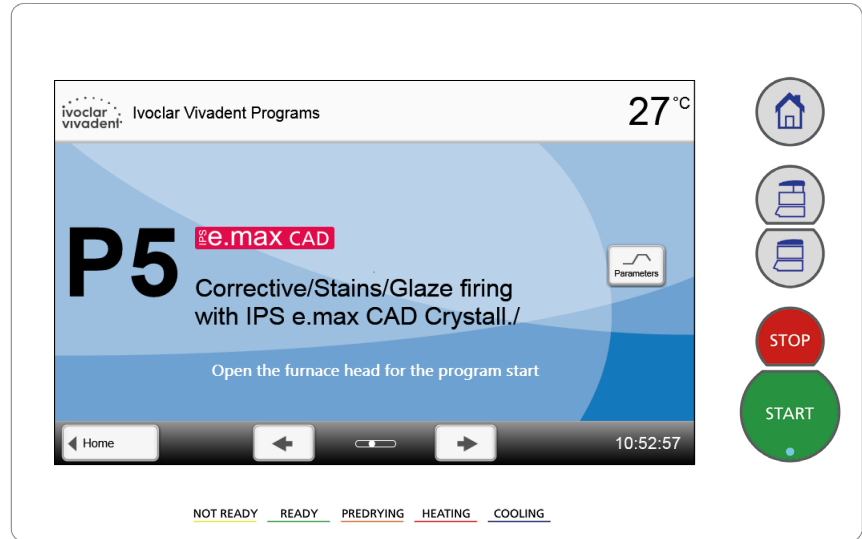

#### Llaves selladas con membrana:



##### Inicio

Cambiar a la pantalla de inicio (menú principal)



##### Cabezal de horno abierto



##### Cerrar la cabeza del horno



##### STOP

Un programa en curso se puede detener presionando la tecla STOP. El movimiento del cabezal del horno se puede detener en cualquier momento presionando STOP. La señal acústica se puede confirmar presionando la tecla STOP.



##### INICIO (LED de inicio)

Inicia el programa seleccionado. El LED verde indica que un programa está activo.

## 4. Funcionamiento

### A Encendiendo

Conecte el cable de alimentación con la fuente de alimentación. Coloque el interruptor de encendido / apagado en la parte posterior del dispositivo en la posición "I".

Después de la autocomprobación del dispositivo, aparece la pantalla de inicio. Todas las funciones del Programat se pueden seleccionar a través de esta pantalla. Para cambiar a la pantalla de inicio, presione la tecla INICIO.

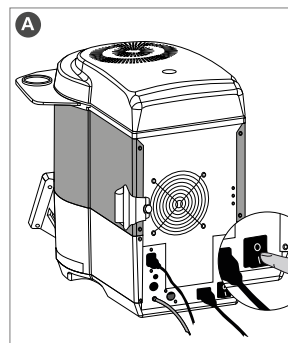

### B Seleccionar el programa

Seleccione el programa deseado usando los botones **[Flecha]**.

#### Cargando el horno

Abra el cabezal del horno presionando la tecla ABRIR CABEZAL DEL HORNO y coloque el objeto a cocer en el horno.

Puede encontrar información detallada sobre la carga del horno en el Capítulo 2.3.1 de las Instrucciones de funcionamiento, así como en las Instrucciones de uso del material respectivo.

### B



### C Iniciando programa

Presione la tecla INICIO para iniciar el programa. El LED se enciende en rojo. El tiempo restante del programa se muestra en la pantalla.

El cabezal del horno se abre automáticamente al final del programa.

### C





## 5. Editar los parámetros de cocción

**A** Presione el botón [Parámetros] en la pantalla del programa.

**B** Pulsando la curva de cocción, llegará a la vista de parámetros.

**C** Presione el botón [T].

**D** Introduzca la temperatura de mantenimiento deseada y confirme con el botón verde.

La temperatura de mantenimiento se ha cambiado correctamente. Todos los demás parámetros que se muestran en la curva de cocción se pueden cambiar / editar de la misma manera.

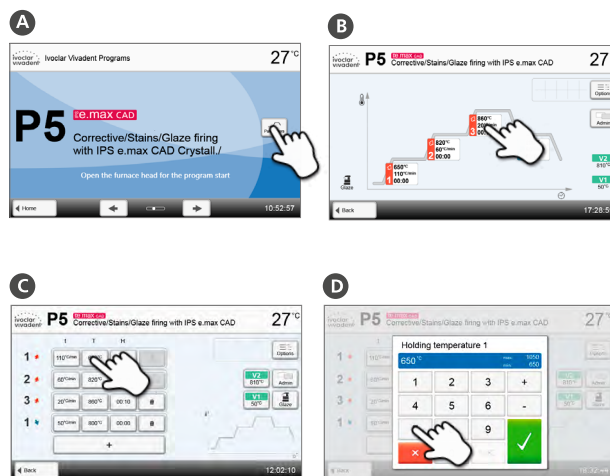

### Presecado

Para zirconia:

– "Off" para mecanizado en seco o "ZrO<sub>2</sub>" húmedo para mecanizado en húmedo

Para el programa de cristalización:

– "Cryst." para cristalización solo o en combinación con el spray de glaseado

– "Glaze" para spray o pasta



El presecado siempre debe estar activado para los programas de cristalización.



Los programas de Ivoclur Vivadent están parcialmente bloqueados y no se pueden editar. Consulte las Instrucciones de funcionamiento para obtener información más completa sobre el funcionamiento..

## 6. Datos técnicos y condiciones de funcionamiento

### 6.1 Datos técnicos

Fuente de alimentación	110–240 V~ / 50/60 Hz
Categoría de sobrevoltaje	II
Clase de seguridad	I (El dispositivo requiere una conexión a tierra a través de la conexión a la red)
Nivel de contaminación	2
Fluctuaciones de voltaje aceptables	± 10%
Max. el consumo de energía	1650 W
Max. consumo actual (informativo)	16 A at 110–130 V~ 9 A at 200–240 V~
Datos aceptables para bombas de otros fabricantes: Max. salida, vacío final	250 W /max. corriente de fuga 0.75 mA < 50 mbar
Valores y dimensiones de fusibles eléctricos.	Circuito térmico: T15AH 250 V 6.3 x 32 mm
	Bomba de vacío: T5AH 250 V 5 x 20 mm
Dimensiones del horno cerrado	Profundidad: 494 mm Anchura: 280 mm / 415 mm (sin / con bandeja de enfriamiento) Altura: 450 mm / 573 mm (cerrado/abierto)
Tamaño utilizable de la cámara de cocción	Diámetro: 55 mm Altura: 40 mm
Max. Temperatura de cocción	1560°C
Peso	28.5 kg

### Estándares aplicados

El horno se probó de acuerdo con las siguientes normas:

Seguridad del dispositivo	<ul style="list-style-type: none"> <li>– EN 61010-1:2010/A1:2019</li> <li>– UL 61010-1:2012/R:2018-11</li> <li>– CAN/CSA-C22.2 No. 61010-1:2012/A1:2018-11</li> <li>– IEC 61010-1:2010+AMD1:2016</li> <li>– EN 61010-2-010:2020</li> <li>– UL 61010-2-010:2019</li> <li>– CAN/CSA-C22.2 No. 61010-2-010:2019</li> <li>– IEC 61010-2-010:2019</li> </ul>
Compatibilidad electromagnética	<ul style="list-style-type: none"> <li>– EN 61326-1:2013, group 1, class B</li> <li>– IEC 61326-1:2012, group 1, class B</li> <li>– EN 61000-3-2:2019</li> <li>– IEC 61000-3-2:2018</li> <li>– EN 61000-3-3:2013+A1:2019</li> <li>– IEC 61000-3-3:2013+AMD1:2017</li> <li>– USA (FCC): 47 CFR, Part 15, Subpart B – Unintentional radiator class B</li> <li>– Canada (IC): ICES-003 – Unintentional radiator class B</li> </ul>

## 6.2 Condiciones de funcionamiento aceptables

- Rango de temperatura ambiente aceptable: +5°C hasta +40°C
- Rango de humedad aceptable: 80% de humedad relativa máxima para temperaturas de hasta 31 °C, disminuyendo gradualmente hasta 50% de humedad relativa a 40 °C; condensación excluida.
- Presión ambiental aceptable: El horno se prueba para su uso en altitudes de hasta 2000 m sobre el nivel del mar.

## 6.3 Condiciones aceptables de transporte y almacenamiento

- Rango de temperatura aceptable: -20°C to +65 °C
- Rango de humedad aceptable: Max. 80 % humedad relativa
- Presión atmosférica aceptable: 500 mbar hasta 1060 mbar

Utilice solo el embalaje original junto con el material de espuma correspondiente para fines de envío.



Retire la bandeja de objetos de la cámara de cocción para su transporte, empaquétele de forma segura y envíelo en la caja de accesorios con el horno.

## 7. Mantenimiento, limpieza y diagnóstico

El Capítulo 3 de las Instrucciones de uso completas de este dispositivo contiene descripciones detalladas de los procedimientos de mantenimiento, limpieza y diagnóstico del dispositivo.

El Capítulo 3 de las completas Instrucciones de funcionamiento de este dispositivo contiene descripciones detalladas de los procedimientos de mantenimiento, limpieza y diagnóstico del dispositivo. Todas las demás tareas deben ser realizadas por personal de servicio calificado en un centro de servicio técnico certificado.

### Información general sobre las tareas de control y mantenimiento

El tiempo de estos procedimientos de mantenimiento depende de la frecuencia de uso y los hábitos de trabajo de los usuarios. Por esa razón, los tiempos recomendados son solo aproximaciones.

## 8. Eliminación del dispositivo



Capítulo 5 de las instrucciones de uso completas de este dispositivo contiene información sobre la eliminación adecuada y correcta del dispositivo.

El dispositivo no debe eliminarse con la basura doméstica normal. Deseche correctamente los hornos viejos de acuerdo con la directiva del consejo de la UE correspondiente. La información sobre la eliminación también se puede encontrar en el sitio web nacional de Ivoclar Vivadent correspondiente.

# Programat® CS6

## Guia rápido

### Prezado Cliente

Agradecemos pela aquisição do Programat® CS6. Para facilitar ao máximo a configuração e o uso inicial do forno, preparamos este guia rápido.



**Este guia rápido não tem a finalidade de substituir as Instruções de Operação detalhadas. Portanto, pedimos que você leia atentamente as Instruções de Operação e siga as notas aqui contidas. Você pode encontrar as Instruções de Operação na seção de download do <http://www.ivoclarvivadent.com>.**

Esperamos que você goste de trabalhar com o Programat CS6.

# 1. Uso pretendido

## Finalidade e uso pretendidos

O Programat CS6 é um forno de sinterização, cristalização e glaze, usado na área odontológica. Ele foi especialmente desenvolvido para uso no consultório odontológico. A câmara de queima pode aquecer até no máximo 1.560 °C por meio de um elemento de aquecimento. Além disso, a câmara de queima foi projetada de tal forma que um vácuo pode ser criado com uma bomba de vácuo. Os componentes eletrônicos com o software correspondente monitoram e controlam os programas de queima. Além disso, as temperaturas definidas e reais são continuamente comparadas.

Use o Programat CS6 exclusivamente para sinterizar, cristalizar e glaze cerâmicas odontológicas. Outros usos que não sejam estipulados, p. ex., cozinhar alimentos, queimar outros materiais, etc., são contraindicados. O fabricante não assume qualquer responsabilidade por danos resultantes de uso indevido. O usuário é o único responsável por qualquer risco resultante do não cumprimento destas instruções.

Outras instruções para garantir o uso adequado do forno:

- As instruções, regulamentos e notas neste Guia Rápido e nas Instruções de Operação completas, devem ser observados.
- As instruções, regulamentos e notas nas Instruções de Uso dos materiais, devem ser observados.
- O forno deve ser operado sob as condições ambientais e operacionais indicadas (ver Capítulo 6).
- O Programat CS6 deve ser mantido adequadamente.

## Informação adicional

O equipamento foi desenvolvido unicamente para uso odontológico. A inicialização e a operação devem ser realizadas estritamente de acordo com as Instruções de Operação. Responsabilidade não pode ser aceita por danos resultantes do uso indevido ou da não observância das Instruções. O usuário é o único responsável por testar o equipamento quanto à sua compatibilidade para qualquer finalidade não explicitamente declarada nas Instruções.

Informações sobre a limpeza do forno podem ser encontradas nas Instruções de Operação. Informações sobre o correto posicionamento dos materiais em relação a este forno podem ser encontradas nas Instruções de Operação do forno ou nas Instruções de Uso do respectivo material.

## Notas de segurança

Área de risco	Tipo de risco
Câmara de queima	Risco de queimadura
Mecanismo de abertura/fechamento	Risco de esmagamento
Componente elétrico (cabos e conexões)	Risco de choque elétrico

## Informações de segurança para a operação

O dispositivo pode ser operado somente por pessoal técnico autorizado e treinado.

- Manter pessoas não autorizadas, tais como pacientes, crianças e animais, distantes do dispositivo.
- Em todos os casos de dúvida sobre a segurança do equipamento, desligue-o e tome as medidas adequadas para prevenir futuras utilizações.
- Antes de conectar a energia ou a operação, verifique o dispositivo, os acessórios e o equipamento de proteção quanto a danos.
- Não use o equipamento ou os acessórios danificados ou que não funcionem. Informe o seu parceiro de serviço autorizado.
- Para assegurar a segurança do produto e a garantia dos serviços, o dispositivo deve ser operado exclusivamente com os acessórios originais da Ivoclar Vivadent, particularmente o cabo de força original.
- O usuário assume o risco ao utilizar acessórios não aprovados.
- Para evitar danos ao dispositivo e redução do desempenho do mesmo, observe os requisitos e ciclos de limpeza.
- Somente opere o dispositivo sem supervisão se as condições operacionais descritas abaixo forem cumpridas.

## Operação sem supervisão

O dispositivo pode ser operado sem supervisão, desde que as leis e disposições nacionais e locais sejam observadas e permitam essa ação. Além disso, os requisitos da respectiva companhia de seguros devem ser atendidos.

- Nunca use o dispositivo se o ambiente de trabalho estiver muito sujo.
- Proteja o dispositivo contra acesso não autorizado.

## Notas de segurança

Este dispositivo foi desenvolvido de acordo com EN 61010-1 e foi enviado do fabricante em excelentes condições no que diz respeito aos regulamentos de segurança. Para manter esta condição e garantir um funcionamento sem riscos, o usuário deve observar as notas e advertências contidas nestas Instruções de Operação.

- O usuário deve se familiarizar especialmente com os avisos e condições de operação para evitar ferimentos ao pessoal ou danos aos materiais. O fabricante não é responsável por danos resultantes do uso indevido ou da não observância das Instruções de Operação. Reclamações de garantia não podem ser aceitas em tais casos.
- Antes de ligar o forno, certifique-se de que a voltagem indicada na placa de identificação está de acordo com a fonte de alimentação local.
- A tomada de alimentação deve estar equipada com um dispositivo operado por corrente residual (FI).
- O plugue de alimentação atua como um disjuntor e só pode ser conectado à uma tomada de fácil acesso com contato de proteção.
- Use apenas o cabo de alimentação fornecido com o forno ou um cabo de alimentação com as mesmas especificações.
- Coloque o forno sobre uma mesa à prova de fogo. Observe os regulamentos locais (por exemplo, distância de substâncias ou objetos combustíveis, etc.).
- Sempre mantenha as saídas de ar nas laterais e na parte traseira do forno desobstruídas.
- Não toque em nenhuma parte que fique quente durante a operação do forno. Risco de queimadura!
- Ao remover componentes quentes da câmara de queima (por exemplo, mesa de queima, bandeja de queima), certifique-se de colocá-los em uma superfície à prova de fogo.

- Limpe o forno apenas com um pano seco e macio. Não use solventes! Desconecte a energia antes de limpar e deixe o forno esfriar!
- O forno deve estar frio antes de ser embalado para transporte.
- Antes da calibração, manutenção, reparo ou troca de peças, a energia deve ser desconectada e o forno deve estar frio, se precisar ser aberto.
- Se a calibração, manutenção ou reparo tiver que ser realizado com a energia conectada e o forno aberto, somente pessoal qualificado que está familiarizado com os riscos e perigos pode executar os procedimentos (Centro de Serviço certificado).
- Após a manutenção, os testes de segurança necessários (resistência de alta tensão, condutor de proteção, etc.) devem ser realizados.
- Certifique-se de que apenas fusíveis do tipo e corrente nominal indicados sejam usados.
- Use apenas as partes e peças originais.
- Se for assumido que a operação segura não é mais possível, a energia deve ser desconectada para evitar operação acidental.
- Se o forno estiver visivelmente danificado, a energia deve ser desconectada para evitar operação acidental.
- Verifique o funcionamento correto do dispositivo após armazenamento em condições desfavoráveis por um longo período de tempo.
- Se o forno não funcionar corretamente, a energia deve ser desconectada para evitar operação acidental.
- A faixa de temperatura para operação sem falhas é +5°C a + 40°C.
- Se o forno foi armazenado em temperaturas muito baixas ou alta umidade atmosférica, ele deve ser deixado para secar ou se ajustar à temperatura ambiente por aprox. 4 horas antes de ser operado (não conecte à energia ainda).
- O forno é testado para uso em altitudes de até 2.000 m acima do nível do mar.
- O forno só pode ser usado ambientes internos.
- Antes de sair da fábrica, as funções do forno foram testadas por várias horas. Portanto, é possível que esses testes tenham causado uma ligeira descoloração no isolamento. No entanto, seu Programat ainda é um forno novo.

### Pontos importantes para transporte

- Use a embalagem original para fins de transporte.
- Remova o prato do objeto da câmara de queima ao transportar ou despachar o dispositivo.



Qualquer interrupção do condutor de proteção dentro ou fora do forno ou qualquer afrouxamento do mesmo pode representar perigo para o usuário em caso de mau funcionamento. Interrupções deliberadas não são admissíveis.



Materiais que desenvolvem gases nocivos não devem ser queimados!



Este produto contém fibras cerâmicas e pode liberar poeira de fibras. Não levante a poeira com ar comprimido. Use um aspirador de pó com filtro HEPA para removê-la. Os elementos de aquecimento só podem ser desmontados por um Centro de Serviço Pós-Vendas qualificado. As informações sobre a Folha de Dados de Segurança também estão disponíveis no Centro de Serviço Pós-Vendas.

- No caso de incidentes graves relacionados ao produto, entre em contato com Ivoclar Vivadent AG, Bendererstrasse 2, 9494 Schaan/Liechtenstein, website: [www.ivoclarvivadent.com](http://www.ivoclarvivadent.com), e sua autoridade competente responsável.
- As instruções de uso atuais estão disponíveis na seção de download do site da Ivoclar Vivadent AG ([www.ivoclarvivadent.com](http://www.ivoclarvivadent.com)).

## Símbolos de aviso:

Símbolo	Nota
	Risco de queimadura
	Risco de esmagamento
	As Instruções de Operação devem ser lidas.

## 2. Instalação

Remova os componentes do forno da embalagem e coloque-os sobre uma mesa adequada. Observe as instruções na embalagem externa. Certifique-se de que a voltagem indicada na placa de identificação está de acordo com a fonte de alimentação local. Se não for esse o caso, o forno não deve ser conectado.

### A Conexão de energia

Certifique-se de que a voltagem indicada na placa de identificação está de acordo com a fonte de alimentação local. Posteriormente, conecte o cabo de alimentação (2) com a tomada de alimentação do forno (1).

O dispositivo só deve ser operado com o cabo de alimentação original fornecido ou um cabo de reposição com as mesmas especificações.

### B Conexão da bomba de vácuo

Conecte o plugue da bomba de vácuo (4) com o soquete da bomba de vácuo (3). Recomendamos o uso de uma bomba de vácuo da Ivoclar Vivadent, uma vez que essas bombas são especialmente coordenadas com o forno. Se outras bombas forem usadas, sempre observe e não exceda o consumo máximo de energia especificado na placa de identificação na parte traseira do dispositivo. Conecte a mangueira de vácuo (6) com a conexão da mangueira de vácuo (5).

### C Ligando

Conecte o cabo de alimentação com a fonte de alimentação. Coloque o botão Liga/Desliga (7) na parte traseira do aparelho na posição "I". Após o autoteste do dispositivo, o indicador do programa ou o último programa selecionado aparece na tela.

### D Removendo a película de segurança de transporte

Abra a cabeça do forno usando a tecla ABRIR CABEÇA DO FORNO. Remova a película protetora da placa de resfriamento.



**Verifique as superfícies quanto a resíduos de adesivo. Qualquer resíduo de adesivo deve ser removido.**

### E Colocando a bandeja de objetos

Coloque a bandeja de objetos (8) sobre o descanso da bandeja de objetos, na câmara de queima (9).

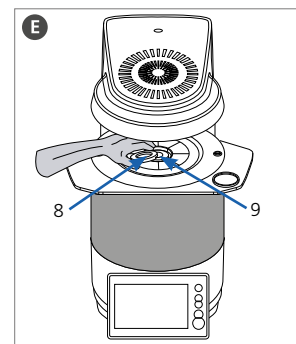
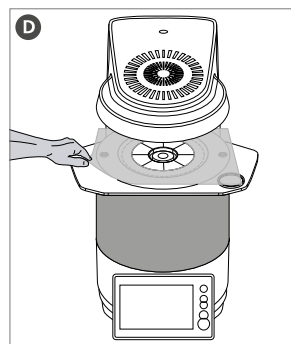
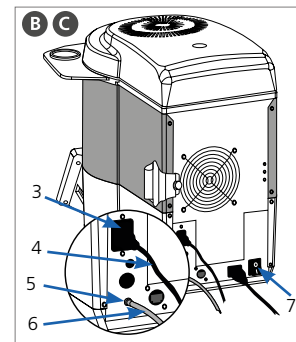
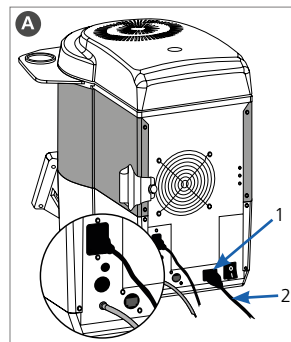



### 3. Interface de usuário

O Programat CS6 é equipado com um visor colorido widescreen. O forno pode ser operado intuitivamente por meio do teclado de membrana e da tela de toque. Os botões de toque podem ser ativados tocando levemente a tela com a ponta do dedo. Em seguida, o forno executa a função desejada.

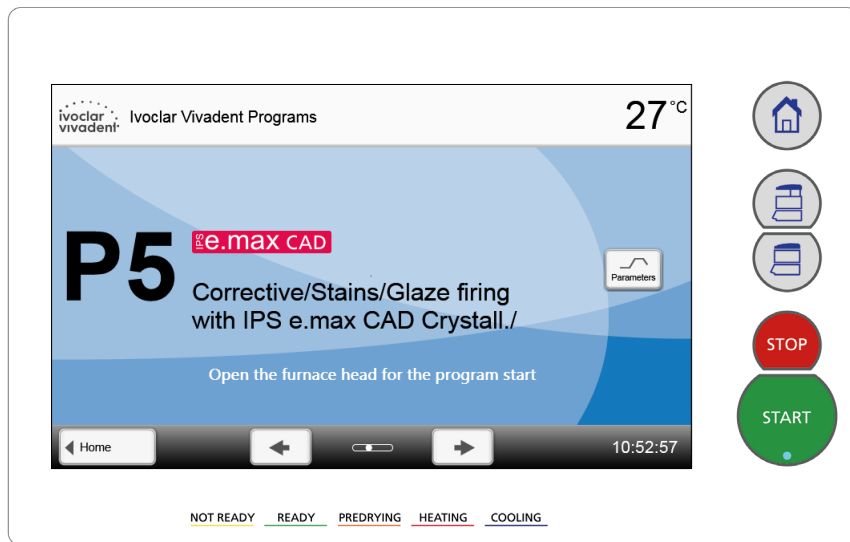

#### Teclas seladas por membrana:



##### Home

Mudar para a tela inicial (menu principal)



##### Abrir a cabeça do forno



##### Fechar a cabeça do forno



##### STOP

Um programa em andamento pode ser interrompido pressionando a tecla STOP. O movimento da cabeça do forno pode ser interrompido a qualquer momento pressionando STOP. O sinal acústico pode ser confirmado pressionando a tecla STOP.



##### START (Iniciar LED)

Inicia o programa selecionado. O LED verde indica que um programa está ativo.

## 4. Operação

### A Ligando

Conecte o cabo de alimentação com a fonte de alimentação. Coloque o botão Liga/Desliga na parte traseira do aparelho na posição "I".

Após o autoteste do dispositivo, a tela inicial é exibida. Todas as funções do Programat podem ser selecionadas por meio desta tela. Para mudar para a tela inicial, pressione a tecla HOME.

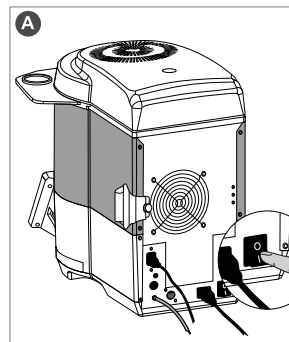

### B Selecionando o programa

Selecione o programa desejado usando os botões [Seta] .

#### Carregando o forno

Abra a cabeça do forno pressionando a tecla ABRIR CABEÇA DO FORNO e coloque o objeto a ser queimado no forno.

Informações detalhadas sobre o carregamento do forno podem ser encontradas no Capítulo 2.3.1 nas Instruções de Operação, bem como nas Instruções de Uso do respectivo material.

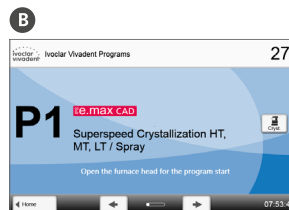

### C Iniciando o programa

Pressione a tecla START para iniciar o programa. O LED acende em vermelho. O tempo restante do programa é mostrado no display.

A cabeça do forno abre automaticamente no final do programa.

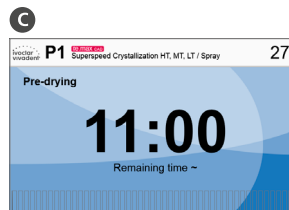

## 5. Editando os parâmetros de queima

- A** Pressione o botão [Parâmetros] na tela do programa.
- B** Ao pressionar a curva de queima, você alcançará a visualização dos parâmetros.
- C** Pressione o botão [T].
- D** Insira a temperatura de manutenção desejada e confirme com o botão verde.
- A temperatura de manutenção foi alterada com sucesso. Todos os outros parâmetros mostrados na curva de queima podem ser alterados/editados da mesma maneira.

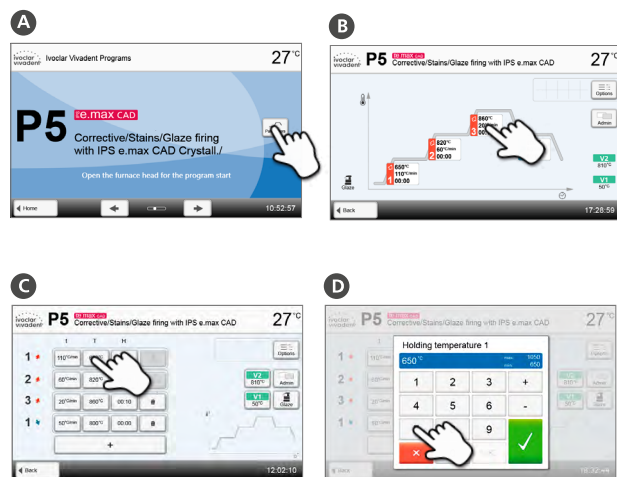

### Pré-secagem

Para zircônia:

- "Desligado" para fresagem a seco ou "ZrO<sub>2</sub> molhada" para fresagem molhada

Para o programa de cristalização:

- "Crist." para cristalização apenas ou em conjunto com o spray de glaze
- "Glaze" para spray ou pasta



Pré-secagem sempre deve ser ativada para programas de cristalização.



Os programas da Ivoclar Vivadent são parcialmente bloqueados e não podem ser editados. Consulte as Instruções de Operação para obter informações mais abrangentes sobre a operação.

## 6. Informações técnicas e condições de operação

### 6.1 Informações técnicas

Fonte de alimentação	110–240 V~ / 50/60 Hz
Categoria de sobretensão	II
Classe de segurança	I (O dispositivo requer uma conexão de aterramento por meio da conexão de rede)
Nível de contaminação	2
Flutuações de tensão aceitáveis	± 10%
Consumo de energia máx.	1.650 W
Consumo atual máx. (informativo)	16 A a 110–130 V~ 9 A a 200–240 V~
Dados aceitáveis para bombas de outros fabricantes: Saída máx., vácuo final	250 W /máx. corrente de fuga 0,75 mA < 50 mbar
Valores e dimensões de fusíveis elétricos	Circuito de aquecimento: T15AH 250 V 6,3 x 32 mm
	Bomba de vácuo: T5AH 250 V 5 x 20 mm
Dimensões do forno fechado	Profundidade: 494 mm Largura: 280 mm / 415 mm (sem/com bandeja de resfriamento) Altura: 450 mm / 573 mm (fechado/aberto)
Tamanho utilizável da câmara de queima	Diâmetro: 55 mm Altura: 40 mm
Temperatura de queima máx.	1.560°C
Peso	28,5 kg

### Padrões aplicados

O forno foi testado de acordo com as seguintes normas:

Segurança do dispositivo	<ul style="list-style-type: none"> <li>– EN 61010-1:2010/A1:2019</li> <li>– UL 61010-1:2012/R:2018-11</li> <li>– CAN/CSA-C22.2 No. 61010-1:2012/A1:2018-11</li> <li>– IEC 61010-1:2010+AMD1:2016</li> <li>– EN 61010-2-010:2020</li> <li>– UL 61010-2-010:2019</li> <li>– CAN/CSA-C22.2 No. 61010-2-010:2019</li> <li>– IEC 61010-2-010:2019</li> </ul>
Compatibilidade eletromagnética	<ul style="list-style-type: none"> <li>– EN 61326-1:2013, group 1, class B</li> <li>– IEC 61326-1:2012, group 1, class B</li> <li>– EN 61000-3-2:2019</li> <li>– IEC 61000-3-2:2018</li> <li>– EN 61000-3-3:2013+A1:2019</li> <li>– IEC 61000-3-3:2013+AMD1:2017</li> <li>– USA (FCC): 47 CFR, Part 15, Subpart B – Unintentional radiator class B</li> <li>– Canada (IC): ICES-003 – Unintentional radiator class B</li> </ul>

## 6.2 Condições operacionais aceitáveis

- Faixa de temperatura ambiente aceitável: +5°C a +40°C
- Faixa de umidade aceitável: 80 % de umidade relativa máxima para temperaturas de até 31°C, diminuindo gradativamente para 50 % de umidade relativa a 40°C; condensação excluída.
- Pressão ambiente aceitável: O forno é testado para uso em altitudes de até 2.000 m acima do nível do mar.

## 6.3 Condições de transporte e armazenamento aceitáveis

- Faixa de temperatura aceitável: -20°C a +65°C
- Faixa de umidade aceitável: Máx. 80 % de umidade relativa
- Pressão ambiente aceitável: 500 mbar a 1.060 mbar

Use apenas a embalagem original juntamente com o material de espuma correspondente para fins de transporte.



Remova a bandeja de objetos da câmara de queima para transporte, embale-a de forma segura e envie-a com o forno, na caixa de acessórios.

## 7. Manutenção, limpeza e diagnóstico

O Capítulo 3 das Instruções de Operação completas para este dispositivo contém descrições detalhadas dos procedimentos de manutenção, limpeza e diagnóstico.

Apenas as tarefas listadas podem ser realizadas por técnicos em prótese dentária ou profissionais do laboratório de prótese qualificados. Todas as outras tarefas devem ser realizadas por pessoal de serviço qualificado em um Centro de Serviço certificado.

### Informações gerais sobre as tarefas de controle e manutenção

O tempo para esses procedimentos de manutenção depende da frequência de uso e dos hábitos de trabalho dos usuários. Por esse motivo, os tempos recomendados são apenas aproximações.

## 8. Descarte do dispositivo



O Capítulo 5 das Instruções de Operação completas para este dispositivo contém informações sobre o descarte adequado e correto do dispositivo.

O dispositivo não deve ser descartado no lixo doméstico comum. Por favor, descarte corretamente os fornos antigos de acordo com a diretiva do conselho da EU correspondente. Informações sobre o descarte também podem ser encontradas no respectivo site nacional da Ivoclar Vivadent.





# Ivoclar Vivadent – worldwide

## Ivoclar Vivadent AG

Bendererstrasse 2  
9494 Schaan  
Liechtenstein  
Tel. +423 235 35 35  
Fax +423 235 33 60  
[www.ivoclarvivadent.com](http://www.ivoclarvivadent.com)

## Ivoclar Vivadent Pty. Ltd.

1 – 5 Overseas Drive  
P.O. Box 367  
Noble Park, Vic. 3174  
Australia  
Tel. +61 3 9795 9599  
Fax +61 3 9795 9645  
[www.ivoclarvivadent.com.au](http://www.ivoclarvivadent.com.au)

## Ivoclar Vivadent GmbH

Tech Gate Vienna  
Donau-City-Strasse 1  
1220 Wien  
Austria  
Tel. +43 1 263 191 10  
Fax +43 1 263 191 111  
[www.ivoclarvivadent.at](http://www.ivoclarvivadent.at)

## Ivoclar Vivadent Ltda.

Alameda Caiapós, 723  
Centro Empresarial Tamboré  
CEP 06460-110 Barueri – SP  
Brazil  
Tel. +55 11 2424 7400  
[www.ivoclarvivadent.com.br](http://www.ivoclarvivadent.com.br)

## Ivoclar Vivadent Inc.

1-6600 Dixie Road  
Mississauga, Ontario  
L5T 2Y2  
Canada  
Tel. +1 905 670 8499  
Fax +1 905 670 3102  
[www.ivoclarvivadent.us](http://www.ivoclarvivadent.us)

## Ivoclar Vivadent Shanghai

**Trading Co., Ltd.**  
2/F Building 1, 881 Wuding Road,  
Jing An District  
200040 Shanghai  
China  
Tel. +86 21 6032 1657  
Fax +86 21 6176 0968  
[www.ivoclarvivadent.com](http://www.ivoclarvivadent.com)

## Ivoclar Vivadent Marketing Ltd.

Calle 134 No. 7-B-83, Of. 520  
Bogotá  
Colombia  
Tel. +57 1 627 3399  
Fax +57 1 633 1663  
[www.ivoclarvivadent.co](http://www.ivoclarvivadent.co)

## Ivoclar Vivadent SAS

B.P. 118  
74410 Saint-Jorioz  
France  
Tel. +33 4 50 88 64 00  
Fax +33 4 50 68 91 52  
[www.ivoclarvivadent.fr](http://www.ivoclarvivadent.fr)

## Ivoclar Vivadent GmbH

Dr. Adolf-Schneider-Str. 2  
73479 Ellwangen, Jagst  
Germany  
Tel. +49 7961 889 0  
Fax +49 7961 6326  
[www.ivoclarvivadent.de](http://www.ivoclarvivadent.de)

## Ivoclar Vivadent Marketing (India) Pvt. Ltd.

503/504 Raheja Plaza  
15 B Shah Industrial Estate  
Veera Desai Road, Andheri (West)  
Mumbai, 400 053  
India  
Tel. +91 22 2673 0302  
Fax +91 22 2673 0301  
[www.ivoclarvivadent.in](http://www.ivoclarvivadent.in)

## Ivoclar Vivadent Marketing Ltd.

The Icon  
Horizon Broadway BSD  
Block M5 No. 1  
Kecamatan Cisaug Kelurahan Sampora  
15345 Tangerang Selatan – Banten  
Indonesia  
Tel. +62 21 3003 2932  
Fax +62 21 3003 2934  
[www.ivoclarvivadent.com](http://www.ivoclarvivadent.com)

## Ivoclar Vivadent s.r.l.

Via del Lavoro 47  
40033 Casalecchio di Reno (BO)  
Italy  
Tel. +39 051 6113555  
Fax +39 051 6113565  
[www.ivoclarvivadent.it](http://www.ivoclarvivadent.it)

## Ivoclar Vivadent K.K.

1-28-24-4F Hongo  
Bunkyo-ku  
Tokyo 113-0033  
Japan  
Tel. +81 3 6801 1301  
Fax +81 3 5844 3657  
[www.ivoclarvivadent.jp](http://www.ivoclarvivadent.jp)

## Ivoclar Vivadent Ltd.

4F TAMIYA Bldg.  
215 Baumoe-ro, Seocho-gu  
Seoul, 06740  
Republic of Korea  
Tel. +82 2 536 0714  
Fax +82 2 6499 0744  
[www.ivoclarvivadent.co.kr](http://www.ivoclarvivadent.co.kr)

## Ivoclar Vivadent S.A. de C.V.

Calzada de Tlalpan 564,  
Col Moderna, Del Benito Juárez  
03810 México, D.F.  
México  
Tel. +52 (55) 50 62 10 00  
Fax +52 (55) 50 62 10 29  
[www.ivoclarvivadent.com.mx](http://www.ivoclarvivadent.com.mx)

## Ivoclar Vivadent BV

De Fruittuinen 32  
2132 NZ Hoofddorp  
Netherlands  
Tel. +31 23 529 3791  
Fax +31 23 555 4504  
[www.ivoclarvivadent.com](http://www.ivoclarvivadent.com)

## Ivoclar Vivadent Ltd.

12 Omega St, Rosedale  
PO Box 303011 North Harbour  
Auckland 075, New Zealand  
Tel. +64 9 914 9999  
Fax +64 9 914 9990  
[www.ivoclarvivadent.co.nz](http://www.ivoclarvivadent.co.nz)

## Ivoclar Vivadent Polska Sp. z o.o.

Al. Jana Pawła II 78  
00-175 Warszawa, Poland  
Tel. +48 22 635 5496  
Fax +48 22 635 5469  
[www.ivoclarvivadent.pl](http://www.ivoclarvivadent.pl)

## Ivoclar Vivadent LLC

Prospekt Andropova 18 korp. 6/  
office 10-06, 115432 Moscow  
Russia  
Tel. +7 499 418 0300  
Fax +7 499 418 0310  
[www.ivoclarvivadent.ru](http://www.ivoclarvivadent.ru)

## Ivoclar Vivadent Marketing Ltd.

Qlaya Main St.  
Siricon Building No.14, 2<sup>nd</sup> Floor  
Office No. 204, P.O. Box 300146  
Riyadh 11372, Saudi Arabia  
Tel. +966 11 293 8345  
Fax +966 11 293 8344  
[www.ivoclarvivadent.com](http://www.ivoclarvivadent.com)

## Ivoclar Vivadent S.L.U.

Carretera de Fuencarral n°24  
Portal 1 – Planta Baja  
28108-Alcobendas (Madrid)  
Spain  
Tel. +34 91 375 78 20  
Fax +34 91 375 78 38  
[www.ivoclarvivadent.es](http://www.ivoclarvivadent.es)

## Ivoclar Vivadent AB

Gustav Illis Boulevard 50  
169 74 Solna  
Sweden  
Tel. +46 8 514 939 30  
Fax +46 8 514 939 40  
[www.ivoclarvivadent.se](http://www.ivoclarvivadent.se)

## Ivoclar Vivadent Liaison Office

: Tesvikiye Mahallesi  
Sakayik Sokak  
Nisantas' Plaza No:38/2  
Kat:5 Daire:24  
34021 Sisli – Istanbul  
Turkey  
Tel. +90 212 343 0802  
Fax +90 212 343 0842  
[www.ivoclarvivadent.com](http://www.ivoclarvivadent.com)

## Ivoclar Vivadent Limited

Compass Building  
Feldspar Close  
Warrens Business Park  
Enderby  
Leicester LE19 4SD  
United Kingdom  
Tel. +44 116 284 7880  
Fax +44 116 284 7881  
[www.ivoclarvivadent.co.uk](http://www.ivoclarvivadent.co.uk)

## Ivoclar Vivadent, Inc.

175 Pineview Drive  
Amherst, N.Y. 14228  
USA  
Tel. +1 800 533 6825  
Fax +1 716 691 2285  
[www.ivoclarvivadent.us](http://www.ivoclarvivadent.us)



Manufacturer:

Ivoclar Vivadent AG  
Bendererstrasse 2, 9494 Schaan/Liechtenstein  
[www.ivoclarvivadent.com](http://www.ivoclarvivadent.com)

Date information prepared: 2021-04 / Rev. 1

747731/WE1

